

KATALOG
TECHNICZNY

ECLISSE KOLEKCJA PODSTAWOWA z ościeżnicą

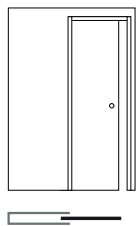

ECLISSE POJEDYNCZA
22 - 23

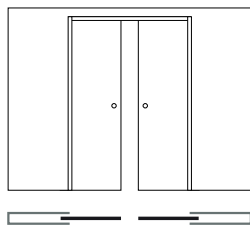

ECLISSE PODWÓJNA
24 - 25

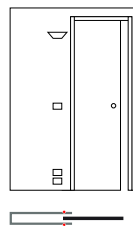

ECLISSE LUCE
30 - 31

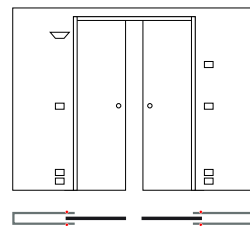

ECLISSE LUCE PODWÓJNA
32 - 33

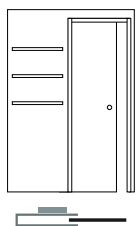

ECLISSE EWOLUTO®
36

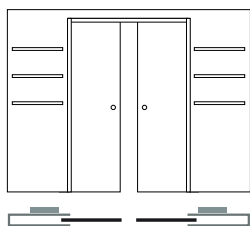

ECLISSE EWOLUTO® PODWÓJNA
37

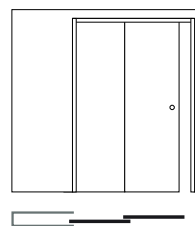

ECLISSE TELESKOPOWA
40 - 41

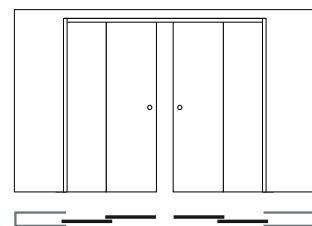

ECLISSE TELESKOPOWA PODWÓJNA
42 - 43

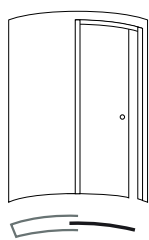

ECLISSE CIRCULAR
46 - 47

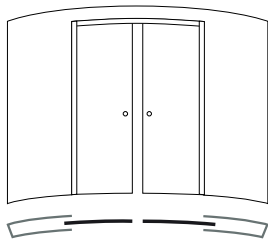

ECLISSE CIRCULAR PODWÓJNA
48 - 49

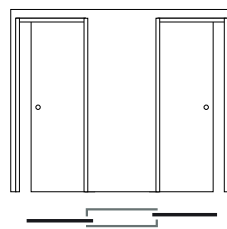

ECLISSE ZACHODZĄCA
52 - 53

ECLISSE KOLEKCJA SYNTESIS® bezościeżnicowa

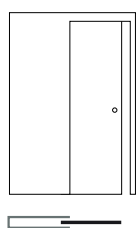

ECLISSE SYNTESIS® LINE
62 - 63

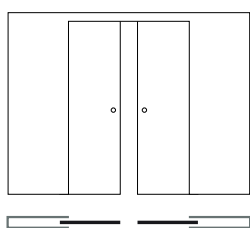

ECLISSE SYNTESIS® LINE PODWÓJNA
64 - 65

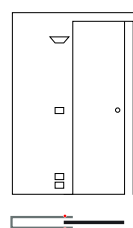

ECLISSE SYNTESIS® LUCE
68 - 69

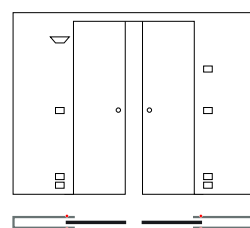

ECLISSE SYNTESIS® LUCE PODWÓJNA
70 - 71

SYSTEM NAŚCIENNY, SYSTEM SUFITOWY

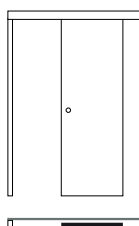

DO DRZWI DREWNIANYCH
74 - 77

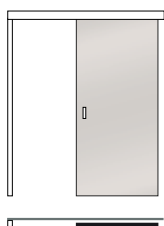

DO DRZWI SZKLANYCH
78 - 79

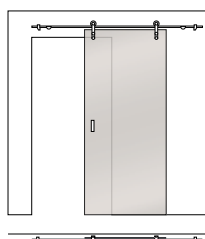

INOX
80

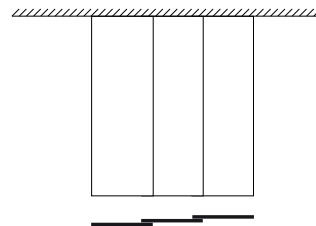

CEILING TRACK
81

SPIS TREŚCI

DYSTRYBUCJA ECLISSE

DYSTRYBUCJA ECLISSE | 4

NASZA HISTORIA | 6

BADANIA ORAZ ROZWÓJ | 8

CERTYFIKATY I TESTY | 10

DRZWI TRADYCYJNE | 12

ECLISSE KOLEKCJA PODSTAWOWA z ościeżnicą

ECLISSE KOLEKCJA PODSTAWOWA | 14

ECLISSE POJEDYNCZA | 18

ECLISSE PODWÓJNA | 24

ECLISSE LUCE | 28

ECLISSE EWOLUTO® | 34

ECLISSE TELESKOPOWA | 38

ECLISSE CIRCULAR | 44

ECLISSE ZACHODZĄCA | 50

ECLISSE ACOUSTIC | 54

ECLISSE KOLEKCJA SYNTESIS® bezościeżnicowa

ECLISSE KOLEKCJA SYNTESIS® | 57

ECLISSE SYNTESIS® LINE | 60

ECLISSE SYNTESIS® LUCE | 66

ECLISSE SYNTESIS® BATTISCOPA | 72

SYSTEM NAŚCIENNY, SYSTEM SUFITOWY

SYSTEM NAŚCIENNY | 74

SYSTEM SUFITOWY | 81

OŚCIEŻNICA DREWNIANA

OŚCIEŻNICA DREWNIANA | 82

ZAMKI I UCHWYTY - OTWOROWANIE

ZAMKI I UCHWYTY | 84

OTWOROWANIE | 87

AKCESORIA

AKCESORIA | 88

KASETA ECLISSE POJEDYNCZA - PODWÓJNA + ZABGK

KASETA ECLISSE POJEDYNCZA - PODWÓJNA + ZABGK | 94

KOLORYSTYKA - DRZWI SZKLANE

KOLORYSTYKA | 101

DRZWI ROZWIERANE SZKLANE VETRO | 103

ECLISSE GWARANCJA

ECLISSE GWARANCJA | 106

DYSTRYBUCJA ECLISSE

ECLISSE srl

Pieve di Soligo - Italy

ECLISSE POLSKA S.p.zoo

Rokitki - Poland

ECLISSE FRANCE SAS

Quimper - France

ECLISSE GmbH

Wien - Austria

ECLISSE CR sro

Praha - Czech Republic

ECLISSE IBERIA SI

Ripoll Barcelona - Spain

ECLISSE SLOVAKIA sro

Banská Bystrica - Slovakia

ECLISSE BRASIL Comércio Importação

Exportação e Serviços LTDA

Vila Velha - Brazil

ECLISSE DEUTSCHLAND GmbH

Darmstadt - Germany

ECLISSE EST srl

Bucarest - Romania

ECLISSE UK ltd

Grantham - United Kingdom

HÄFELE TÜRKIYE A.Ş.

Istanbul - Turkey

VENETO PORTE PLUSZ KFT

Székesfehérvár - Hungary

MARSICA SDF BV

Voorhout - Netherlands

TDV CENTER - VISHERA GROUP

Moscow - Russia

MUOTOLEVY RAKENNUSTUOTTEET Oy

Nummela - Finland

TECHNOBAT

Tunis - Tunisia

EURO ARCHITECTURAL, LLC

Los Angeles - United States

SCANDISOLUTION ApS

Copenhagen - Denmark

GÖTHES AB

Falun - Sweden

OVOCONCEPT d.o.o.

Belgrade - Serbia

LINEAR SYSTEM GmbH

Fruthwilen - Switzerland

ARCHERS HOME SOLUTIONS LTD

Marsa - Malta

UAB GSV GROUP - VITUKO DURYS

Vilnius - Lithuania



Od 1989 roku firma ECLISSE odpowiada na nowe trendy w architekturze, proponując wysokiej jakości systemy do drzwi chowanych w ścianę. ECLISSE w swojej ofercie posiada szeroką gamę opatentowanych rozwiązań. Wysoka jakość produktu ma swoje odzwierciedlenie w nowatorskich aranżacjach wnętrza i wpływa na komfort mieszkania. Nasze systemy pozwalają zmienić charakter wnętrza łącząc lub dzieląc pomieszczenia w zależności od potrzeby mieszkańców.

Funkcjonalność, estetyka i bezpieczeństwo to podstawowe cechy gwarantujące użyteczność naszych produktów.

ECLISSE jako wiodąca firma w sektorze drzwi chowanych w ścianę eksportuje swoje produkty do wielu krajów europejskich: Francji, Hiszpanii, Wielkiej Brytanii, Polski, Słowacji, Austrii oraz do krajów na innych kontynentach jak: Brazylia, Japonia. Wychodząc naprzeciw klientom stale udoskonala swoje produkty wykorzystując sugestie płynące od klientów, montażystów i wykonawców.



Kontakt:
ECLISSE Polska Sp. z o.o.
83-112 Lubiszewo
Rokitki ul.Tczewska 4a
Tel: +48 58 5311995
Fax: +48 58 5322578
eclisse@eclisse.pl
www.eclisse.pl



● **1989** Założyciel firmy De Faveri Luigi otwiera ECLISSE Włochy w Falzè di Piave, Treviso.
Tutaj produkowane są następujące modele kaset: POJEDYNCZA, PODWÓJNA, TELESKOPOWA i ZACHODZĄCA.



● **1991** W 1991 roku opatentowane zostają pierwsze rozwiązania: siatka do tynkowania bez spawanych elementów (wersja kasety do mokrego tynku). Zgrzewanie siatki zapobiega korozji oraz odpadaniu tynku od kasety.

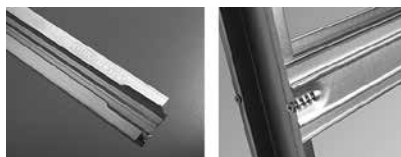

● **1992** W tym roku zostaje opatentowane rozwiązanie - wyjmowalna z kasety szyna aluminiowa. Powstaje też nowy model kasety do ścianek gipsowo-kartonowych.

● **1996** W 1996 roku firma ECLISSE przenosi się do nowej siedziby w Pieve di Soligo.
Powstaje też pierwszy oddział zagraniczny ECLISSE we Francji. W 2000 roku powstaje ECLISSE Polska z siedzibą w Tczewie.



● **2000** W 2000 roku ECLISSE opatentowała następne rozwiązanie: regulacja dolnego poziomu kasety do mokrego tynku. Podwójna dolna przestrzeń kasety pozwala wyrównać różnice wysokości pomiędzy kasetą a gotową podłogą. W tym roku powstaje też pierwsza strona internetowa. Obecnie ecliseworld.com to ponad 20 witryn.

● **2001** Powstaje nowy oddział zagraniczny z siedzibą we Wiedniu - ECLISSE Austria.

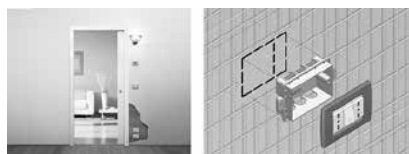

● **2002** Powstaje nowy model kasety ECLISSE LUCE. System umożliwia zamontowanie okablowania elektrycznego. Dynamiczny rozwój firmy - powstaje nowy oddział ECLISSE Czechy z siedzibą w Pradze.



● **2003** W 2003 roku ECLISSE rozpoczyna produkcję nowej kasety - CIRCULAR- kasety do drzwi łukowych.



● **2004** Samocentryujący system zamykania pozwala skrócić czas montażu, powstaje nowy rodzaj zamka do drzwi przesuwnych.



● **2005** Pomocnicza listwa dystansowa. Stalowy profil stabilizuje kasetę podczas montażu.



● **2006** ECLISSE Hiszpania oraz ECLISSE Słowacja z siedzibą w Banskiej Bystricy - nowe oddziały zagraniczne ECLISSE. Zaprojektowany został nowy rodzaj kasety : ECLISSE SYNTESIS® LINE

- **2007** ECLISSE Brasil (Vila Velia) pierwszy oddział w Ameryce Południowej.
- **2008** Powstaje nowy zagraniczny oddział - ECLISSE Niemcy
- **2009** ECLISSE EST w Bukareszcie rozpoczyna pracę jako ECLISSE Rumunia.
- **2010** The David Barley Co jako ECLISSE Anglia. Rozpoczyna się produkcja nowego systemu ECLISSE EWOLUTO® - kasety, która umożliwia zamontowanie na ruszcie kasety szafek, półek, mebli. Powstaje też pierwszy SHOWROOM w Mediolanie - miejsce pokazowe, które skupia wszystkie modele kaset ECLISSE.
- **2012** ECLISSE SYNTESIS® LUCE - nowy rodzaj kasety bezościeżnicowej. W Pradze powstaje nowy SHOWROOM o powierzchni ponad 100 m².
- **2013** ECLISSE SYNTESIS® COLLECTION - bezościeżnicowe systemy do drzwi chowanych w ścianę oraz drzwi rozwierane zlicowane ze ścianą
- **2014** ECLISSE SCHODO - nowy typ drzwi przesuwnych chowanych w ścianę oraz drzwi rozwieranych zlicowanych ze ścianą z zastosowaniem ościeżnic oraz listew maskujących. Otwarty zostaje nowy SHOWROOM w Perugii we Włoszech.
- **2015** ECLISSE SYNTESIS® TECH nowe rozwiązanie, które uzupełnia ECLISSE SYNTESIS® COLLECTION - zlicowane ze ścianą schowki, które maskują: rury, przewody instalacyjne, okablowanie, instalacje serwisowe.
- **2016** ECLISSE BIAS® DS - spowalnicznik dwukierunkowy
- **2018** ECLISSE DRZWI ROZWIERANE SZKLANE oraz ECLISSE ACOUSTIC drzwi przesuwne akustyczne chowane w ścianę to nowe rozwiązania firmy.
- **2019** 10.01.2019 ECLISSE świętuje 30 lat działalności.



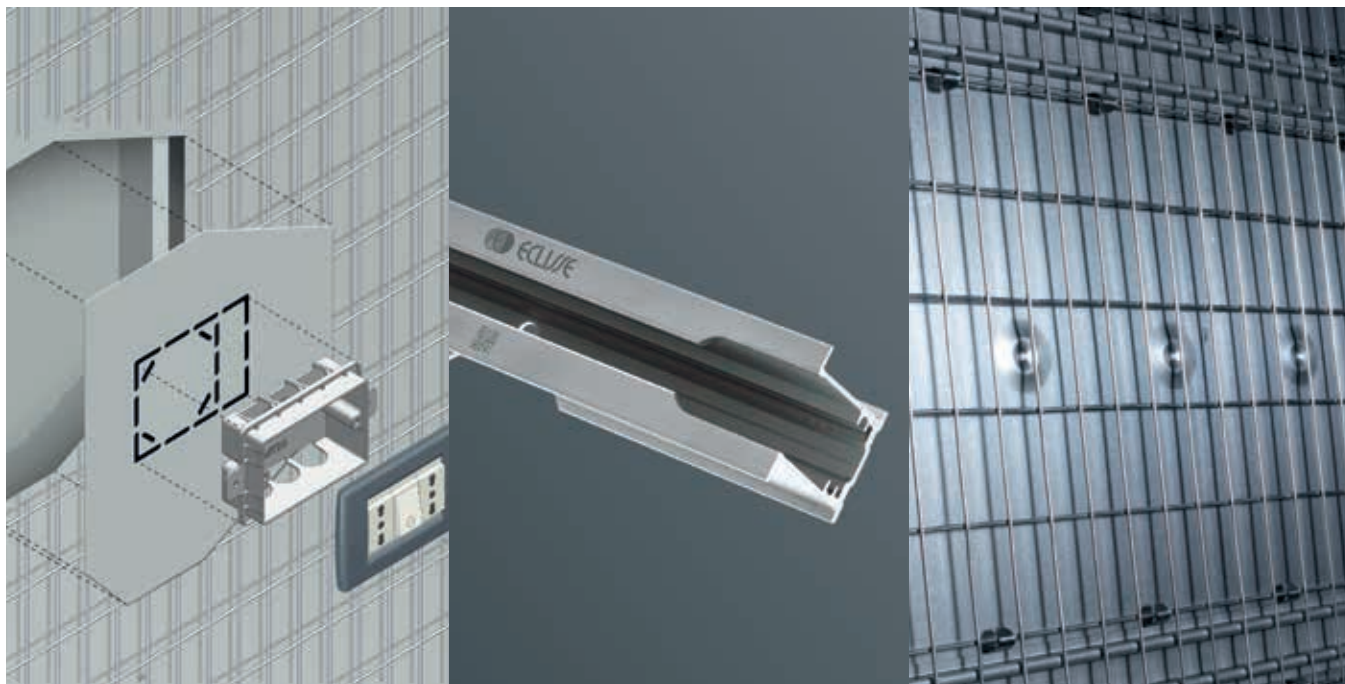

LUCE,
kasety w której można zamocować okablowanie.

Demontowalna szyna aluminiowa,
dająca możliwość przeglądu (kontroli) kasety i zamontowania dodatkowych akcesoriów np. synchronizacji.

Innowacyjny system mocowania siatki do kasety
Montaż siatki za pomocą stalowych klipsów, bez konieczności spawania.

W swojej ponad 20-letniej tradycji dzięki profesjonalizmowi i pracowitości ECLISSE stworzyła markę gwarantującą jakość i technologię, rozwiązując problemy związane z konserwacją i użytkowaniem.

Ponad 30 opatentowanych rozwiązań świadczyć może o stałym rozwoju firmy.

To tylko niektóre zalety kaset ECLISSE, która jako pierwsza na rynku zaproponowała automatyczne przesuwanie drzwi wewnątrz ściany, wprowadziła zabezpieczenia antykorozyjne kasety i jako pierwsza wprowadziła do sprzedaży system do ścianek gipsowo - kartonowych.



Demontowalny dolny profil kasety

Funkcja przydatna w momencie pojawienia się różnic wysokości, gdzie konieczne jest podkucie posadzki.

Dolny profil wzmacniający,

w kasecie do ścianek murowanych - ułatwia montaż kasety do podłoża (tylko w kasecie standardowej na gr. ścianki 125 i 150 mm).

ECLISSE EWOLUTO®

specjalna struktura kasety umożliwia zamontowanie na ruszcie kasety: szafek, TV, mebli kuchennych itp.



Produkcja systemów przesuwanych do drzwi chowanych w ścianę odbywa się zgodnie z wymogami normy **UNI EN 9001** i z innymi normami jakości. W tym celu firma ECLISSE stworzyła zespół d/s badań i rozwoju, który testuje rozwiązania ECLISSE przekazując wyniki badań do CSI - organ wydający certyfikaty jakości.

ECLISSE produkuje systemy zgodnie z normą **UNI EN ISO 14001** dotyczącą ochrony środowiska. Certyfikat ten zapewnia zaangażowanie firmy w ochronę środowiska przed zanieczyszczeniami i gwarantuje ekologiczną produkcję systemów.

ECLISSE przyjęła też System Zarządzania Bezpieczeństwem i Zdrowiem pracowników spełniając normę **OHSAS 18001**. Norma OHSAS określa zasady, których celem jest ochrona pracowników.

Test trwałości i jakości wózków ECLISSE

Według normy UNI EN 1527 wózki do kaset ECLISSE na obciążenie skrzydła 100 kg oraz 150 kg objęte są gwarancją jakości do 100.000 cykli jezdnych (otwarcia i zamknięcia). Ponadto według normy UNI EN 1670 wózki ECLISSE otrzymały maksymalną ocenę (4 pkt.) wytrzymałości na korozję (w skali od 1 do 4).

Szyna wyjmowalna

Profil wykonany z aluminium o symbolu 6060 (norma 9006/1) zabezpieczony warstwą w obróbce cieplnej T5 oraz powłoką anody 10 um. Profil całkowicie odporny na wilgoć, gwarantuje dużą wytrzymałość oraz swobodne przemieszczanie się wózków.



ISO 9001





Testy na wytrzymałość

W oparciu o normę UNI EN 1629-2000 kasety ECLISSE do ścianki gips - karton oraz ściany murowanej zostały poddane testowi na wszelkiego rodzaju gwałtowne działanie siły i czynników zewnętrznych (obciążeń oraz uderzeń). Zarówno kasetę jak i elementy kasety pozostały nienaruszone i nie odniosły żadnych zmian.

Kaseta ECLISSE EWOLUTO®

Firma ECLISSE przeprowadziła szereg badań w laboratorium mających na celu zbadanie maksymalnych obciążeń pionowo - bocznych działających na kasetę ECLISSE EWOLUTO®. Badania przeprowadzone na dostarczonej kasecie potwierdziły możliwość obciążenia stalowej kieszeni kasety (półki, szafki, TV, kaloryfer itd.) nie naruszając struktury kasety oraz tynku. Zakres obciążenia jakie działa na konstrukcję kasety uzależniony jest od odległości pomiędzy otynkowaną częścią kasety a krawędzią mocowanego przedmiotu.

Badania antykorozyjne

Kaseta wykonana jest z blachy chronionej trzema warstwami cynku oraz warstwą środka natłuszczającego. Kasety ECLISSE przeszły próbę trwałości pozostawionej przez 240 godzin w pomieszczeniu o 95 %-wej wilgotności powietrza. Rezultat-kaseta nie poniosła żadnych uszczerbków związanych z korozją. Oprócz zastosowania w budownictwie mieszkaniowym kasety ECLISSE mogą mieć zastosowanie w miejscach o wysokim wskaźniku wilgotności tj. łazienki, sauny, baseny, centra handlowe lub sportowe.

OGRANICZENIA POWIERZCHNI PRZY ZASTOSOWANIU DRZWI TRADYCYJNYCH

Drzwi uchylne to tradycyjne wyposażenie pomieszczeń, jednak zajmują dużą część powierzchni użytkowej, ograniczają oświetlenie oraz tworzą martwe do zagospodarowania strefy. ECLISSE znalazło rozwiązanie tych wszystkich problemów proponując systemy do drzwi chowanych w ścianę, które redukują do minimum przeznaczoną dla nich przestrzeń.



OTWIERAJĄC DRZWI TRADYCYJNE ZMNIEJSZASZ POWIERZCHNIĘ UŻYTKOWĄ

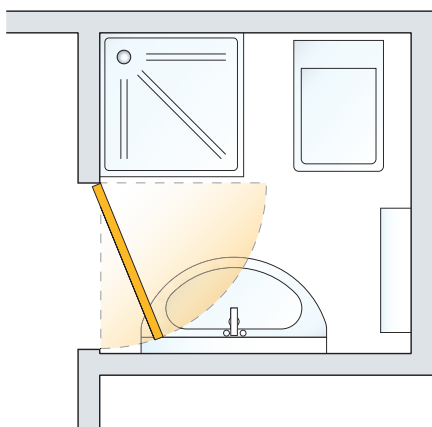

Ograniczenia?

Zmniejszają powierzchnię użytkową
Zmienna, zależna od pozycji drzwi,
dostępność części powierzchni
Utrudnienia w montażu dodatkowych
akcesoriów w pomieszczeniach

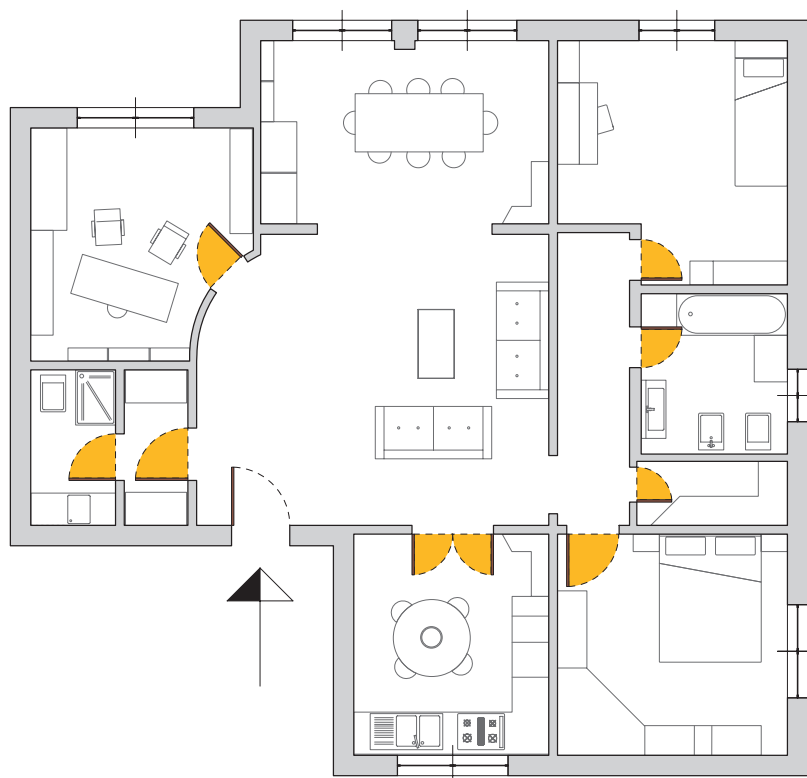



DRZWI CHOWANE W ŚCIANĘ

To nowatorskie rozwiązanie łączące pełną funkcjonalność drzwi tradycyjnych z minimalnym wykorzystaniem powierzchni użytkowej. Systemy ECLISSE można stosować w otworach typowych o szerokości od 60 do 100 cm oraz nietypowych o szerokości do 470 cm.

**...UŻYWAJĄC SYSTEMÓW ECLISSE
ZYSKUJESZ!**

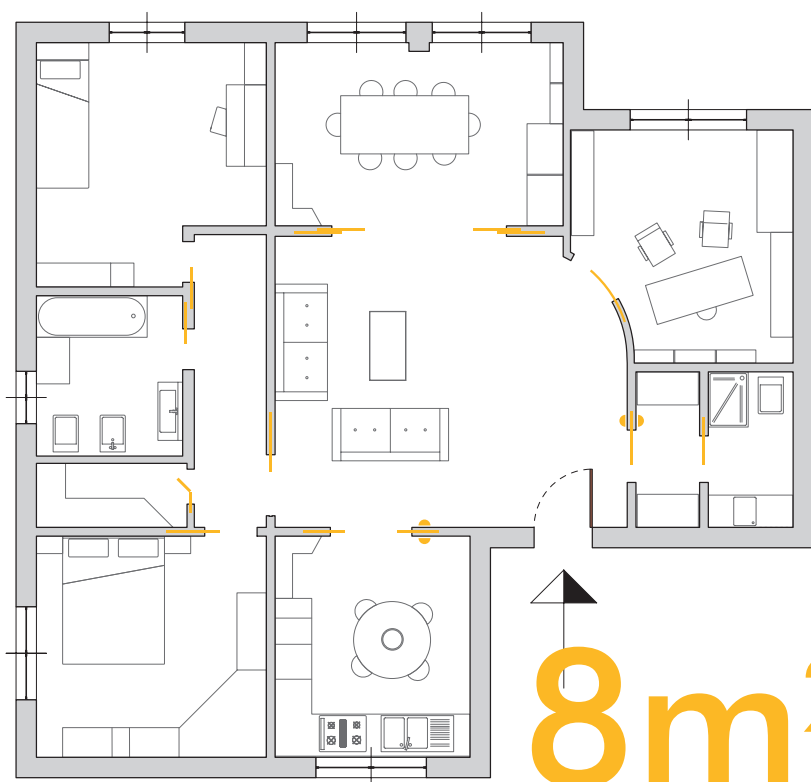

8m²

Oszczędzamy m² 8*

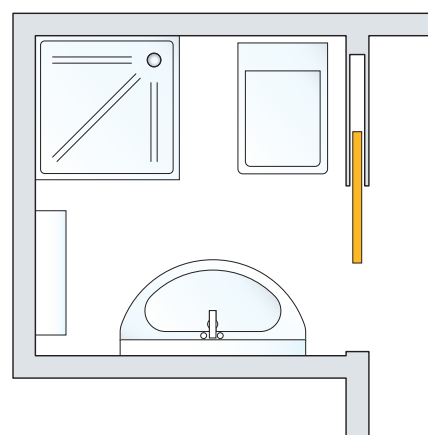

Zalety systemu?

- Oszczędność powierzchni
- Funkcjonalność
- Nowatorska aranżacja wnętrza

*W zależności od zastosowanego systemu.

ECLISSE

KOLEKCJA PODSTAWOWA

z ościeżnicą

GAMA PRODUKTÓW

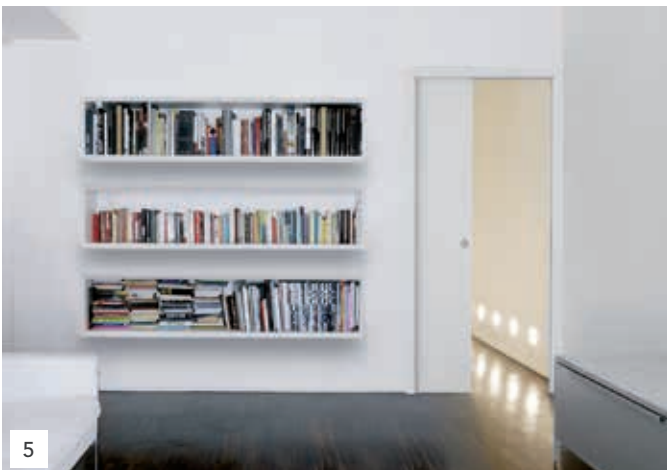

1. ECLISSE POJEDYNCZA
2. ECLISSE PODWÓJNA
3. ECLISSE LUCE
4. ECLISSE LUCE PODWÓJNA
5. ECLISSE EWOLUTO®
6. ECLISSE EWOLUTO® PODWÓJNA

ECLISSE

KOLEKCJA PODSTAWOWA

z ościeżnicą

GAMA PRODUKTÓW



7



8



9



10



11

- 7. ECLISSE TELESKOPOWA
- 8. ECLISSE TELESKOPOWA PODWÓJNA
- 9. ECLISSE CIRCULAR
- 10. ECLISSE CIRCULAR PODWÓJNA
- 11. ECLISSE ZACHODZĄCA

ECLISSE

KOLEKCJA PODSTAWOWA

z ościeżnicą

ROZWIĄZANIA Z OŚCIEŻNICAMI I OPASKAMI MASKUJĄCYMI



POŁĄCZENIE KASETY ZE ŚCIANĄ

Radełkowana siatka stalowa łączy kasetę ze ścianą aby zwiększyć przyczepność tynku i zapobiec pęknięciom na ścianie.



POMOCNICZA LISTWA DYSTANSOWA

Stalowy profil stabilizujący kasetę podczas montażu w ścianie gwarantuje osadzenie jej w idealnej pozycji.



DEMONTOWALNY DOLNY PROFIL

Funkcja przydatna w momencie pojawienia się różnic wysokości, gdzie konieczne jest podkucie posadzki.



WYPEŁNIENIE SPECJALNĄ BLACHĄ

Wypełnienie ścianek kieszeni kasety specjalnie tłoczoną blachą ocynkowaną zwiększa jej sztywność i wytrzymałość.

ECLISSE

KOLEKCJA PODSTAWOWA

z ościeżnicą

ROZWIĄZANIA Z OŚCIEŻNICAMI I OPASKAMI MASKUJĄCYMI



WÓZKI PRZESUWNE
Z ŁOŻYSKAMI
KULKOWYMI

Gwarantują trwałość,
płynność i cichą pracę.
Standardowa nośność do
100 kg, na zamówienie
do 150 kg.



PROWADNIK DOLNY
DRZWI

Autocentryjący
prowadnik dolny
montowany do kasety
bez konieczności
wiercenia w posadzce.



DEMONTOWALNA
SZYNA

Możliwość
zdemontowania szyny
prowadzącej np.
celem konserwacji,
zastosowania
dodatkowych akcesoriów
lub wyregulowania
skrzydła.



WZMOCNIONE
POPZRZECZKI

Stalowe poprzeczki
poziome specjalnie
wyprofilowane
gwarantujące
wytrzymałość na nacisk
boczny (dla utrzymania
optymalnej przestrzeni
na skrzydło).

ECLISSE POJEDYNCZA

DO MOKREGO TYNKU - ZALETY

Wyjmowalna prowadnica (patent)

Możliwość demontażu prowadnicy bez konieczności demontażu ściany.



Siatka do tynkowania

Specjalna siatka o oczku 50x25 mm bez elementów spawanych, rozwiązuje problemy z korozją oraz odpadania tynku od siatki.



Stalowe pionowe słupki kasety

wkonane z podwójnie tłoczonej blachy ocynkowanej, specjalnie wzmocnione dla zapewnienia sztywności konstrukcji.



Wzmacniające poprzeczki poziome

14 poziomych, stalowych poprzeczek, które wzmacniają całą konstrukcję kasety nadając jej odpowiednią sztywność.

Poprzeczki utrzymują stabilnie siatkę co poprawia wiązanie zaprawy.

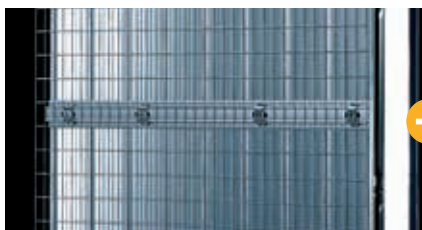

Siatka do tynkowania

bez spawanych elementów

Opatentowany system mocowań siatki z kasetą bez konieczności spawania.



Regulacja dolnego profilu kasety

(tylko w kasetach standardowych na grubość ścianki 125 i 150 mm)



Prowadnik dolny

Autocentrujący prowadnik dolny montowany do kasety bez konieczności wiercenia w posadzce.

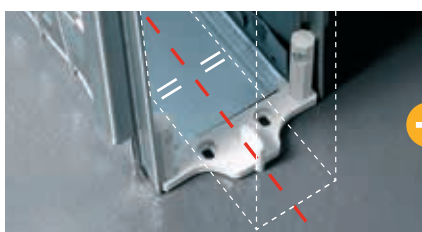



Zabezpieczenie przed zaprawą tynkarską
Górna belka kasety zabezpieczona jest styropianem przed ewentualnym uszkodzeniem (tylko w kasetach standardowych na gr. 125 i 150 mm).

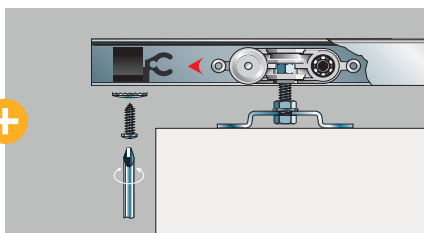

Dwa regulowane odbojniki drzwiowe
Montowane bezpośrednio na prowadnicy aluminiowej. Śruba regulacyjna pozostaje dostępna po montażu co pozwala na bezpośrednią korektę położenia drzwi.



Wózki przesuwu z łożyskami kulkowymi
Gwarantują płynny przesuw i długotrwałość. Nośność standardowa wynosi 100 kg. Na zamówienie do 150 kg. Pokryte nylonem 6,6 mm z ładunkiem szkła i wkładem elastameru.



Stalowa noga dobojowa
Gwarantuje stabilność, trwałość i wytrzymałość konstrukcji.



Pomocnicza listwa dystansowa
Stalowy profil stabilizujący kasetę podczas montażu w ścianie gwarantuje osadzenie jej w idealnej pozycji.

GWARANCJA WYTRZYMAŁOŚCI

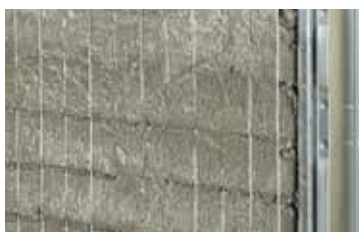

Tynk osadzony jest na radełkowej grubej siatce o oczkach 25 x 50 mm co gwarantuje trwałe zespolenie kasety ze ścianą.



Rozległa siatka zapewnia stałe zespolenie ze ścianą.

ECLISSE POJEDYNCZA

DO ŚCIANKI GIPS-KARTON - ZALETY

Wyjmowalna prowadnica (patent)

Możliwość demontażu prowadnicy bez konieczności demontażu ściany.



Górna belka kasety

Wykonana ze stali zapobiega deformacji kasety w wyniku nacisków z góry.



Wózki przesuwu z łożyskami kulkowymi

Gwarantują płynny przesuw i długotrwałość.
Nośność standardowa wynosi 100 kg.
Na zamówienie do 150 kg.
Pokryte nylonem 6,6 mm z ładunkiem szkła i wkładem elastameru.



Wzmacniające poprzeczki poziome

12 poziomych, stalowych poprzeczek poziomych z blachy ocynkowanej o gr. 0,7 mm tłoczone w kształcie trapezu gwarantują odporność na siły działające na ścianki kasety.



Stalowe pionowe słupki kasety

Wykonane z podwójnie tłoczonej blachy ocynkowanej, specjalnie wzmocnione dla zapewnienia sztywności konstrukcji.



Prowadnik dolny

Autocentryngujący prowadnik dolny montowany do kasety bez konieczności wiercenia w posadzce.



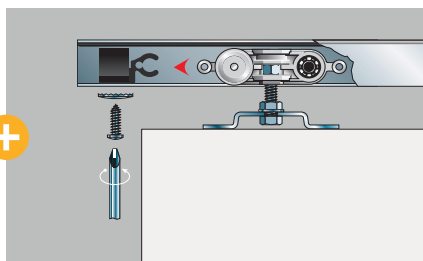

Dwa regulowane odbojniki drzwiowe
Montowane bezpośrednio na prowadnicy aluminiowej. Śruba regulacyjna pozostaje dostępna po montażu co pozwala na bezpośrednią korektę położenia drzwi.



Stalowa noga dobojowa
Gwarantuje stabilność, trwałość i wytrzymałość konstrukcji.

WYMIARY OPAKOWANIA

KASETA ŚCIANA GIPS - KARTON



Ściana
gips - karton

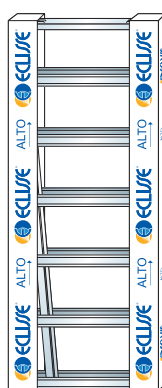

Ściana
murowana

Wymiary opakowania
kasety gips - karton:
140x110x2310 mm

Wymiary opakowania
kasety do ściany
murowanej:
1100x110x2260 mm



STABILNOŚĆ KASETY DO ŚCIANY GIPS-KARTON

Stalowe poprzeczki poziome o specjalnym profilu

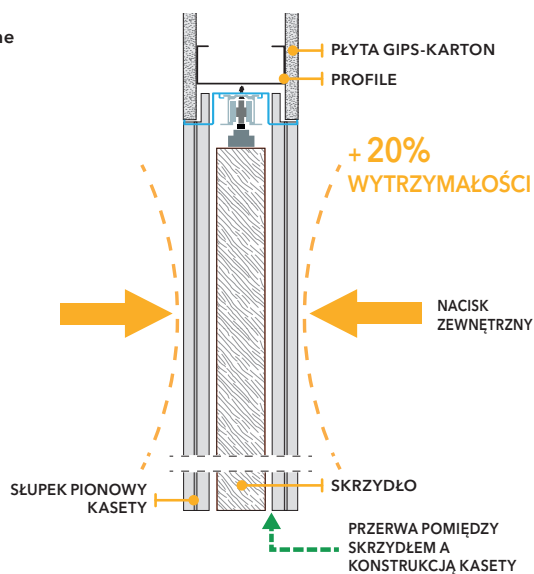
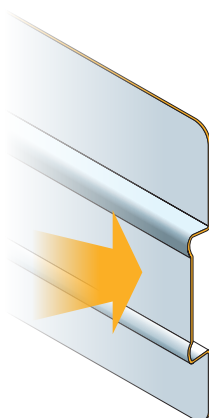

Kaseta do ściany gips-karton ECLISSE jest w stanie wytrzymać naciski boczne o ponad 20% bardziej niż inne konstrukcje dostępne na rynku.*

Wzmocnione słupki pionowe oraz poziome poprzeczki o specjalnej konstrukcji tworzą niezwykle wytrzymały system. Wykonane z blachy ocynkowanej o przekroju 5/10 mm.

*Wewnętrzne testy laboratoryjne przeprowadzone na podobnych systemach innych producentów.

ECLISSE POJEDYNCZA

WERSJA DO MOKREGO TYNKU

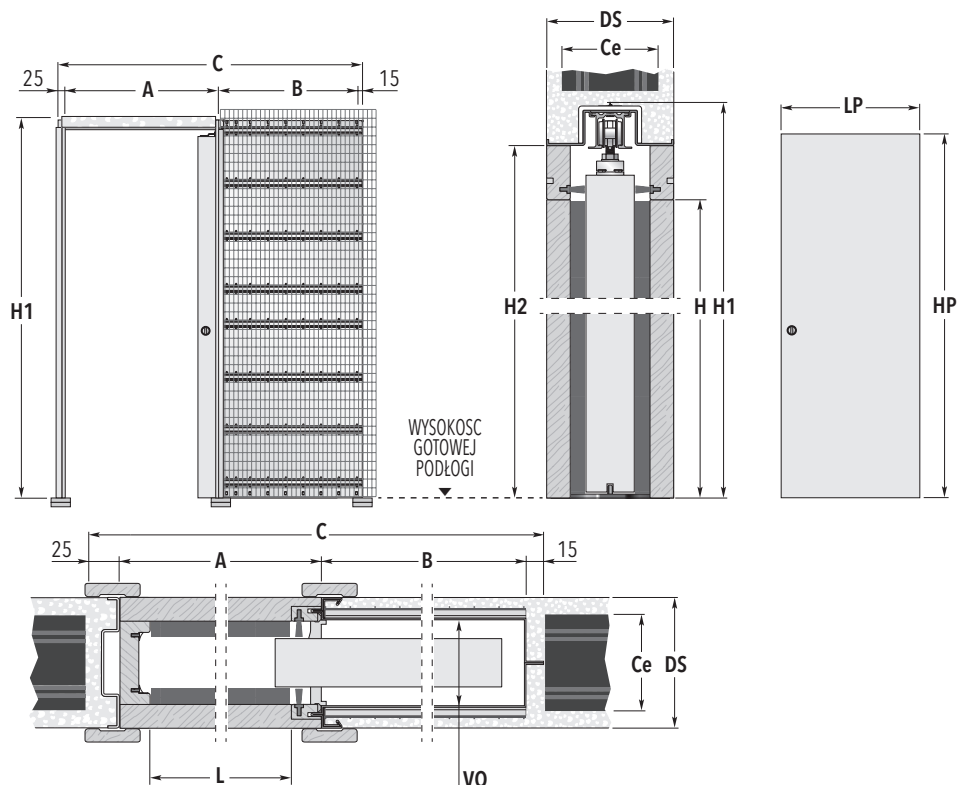

WYMIARY KASETY STANDARDOWEJ

KOD	ŚWIATŁO PRZEJŚCIA L x H	WYMIARY ZEWNĘTRZNE		WYMIARY SKRZYDŁA*		
		C x H1	A	B	LP	HP
T60	590 x 2030	1315 x 2125	650	625	615 - 635	2030 - 2040
T70	690 x 2030	1515 x 2125	750	725	715 - 735	2030 - 2040
T80	790 x 2030	1715 x 2125	850	825	815 - 835	2030 - 2040
T90	890 x 2030	1915 x 2125	950	925	915 - 935	2030 - 2040
T100	990 x 2030	2115 x 2125	1050	1025	1015 - 1035	2030 - 2040
T110	1090 x 2030	2315 x 2125	1150	1125	1115 - 1135	2030 - 2040
T120	1190 x 2030	2515 x 2125	1250	1225	1215 - 1235	2030 - 2040
T130	1290 x 2030	2715 x 2125	1350	1325	1315 - 1335	2030 - 2040

DOSTĘPNE GRUBOŚCI	GRUBOŚĆ ŚCIANY= DS	WYMIARY WEWNĘTRZNE= VO	CEGLY= Ce
	125	89	100
	150	114	120

wymiary w mm



UWAGI

Kasety są również dostępne w zakresie od L 590 mm do L 1490 mm na szerokość (skok co 50 mm) oraz do wysokości w zakresie od H 500 mm do H 2900 mm.

- ▶ Dla kaset standardowych oraz niestandardowych w przypadku wagi skrzydła powyżej 100 kg zalecamy zastosowanie specjalnych wózków do wagi 150 kg.
- ▶ Wymiary kasety dopasowane są do skrzydeł bezprzylgowych, standardowych dostępnych na rynku.
- * Wymiary w tabelkach dotyczą drzwi drewnianych.



LEGENDA

- A:** Światło przejścia bez ościeżnic
- B:** Wewnętrzny wymiar kasety
- C:** Całkowita szerokość kasety
- H:** Światło przejścia po założeniu ościeżnic
- H1:** Całkowita wysokość kasety
- H2:** Odległość od gotowej podłogi do szyny aluminiowej - 2075 mm dla kasety standardowej
- LP:** Szerokość skrzydła
- HP:** Wysokość skrzydła
- L:** Światło przejścia po założeniu ościeżnic
- DS:** Całkowita grubość kasety z płytą g/k 125 lub 150 mm
- VO:** Wewnętrzna przestrzeń kasety 89 lub 114 mm
- Ce:** Grubość pustaków / cegły



AKCESORIA

- ▶ Spalniacz ECLISSE BIAS®
- ▶ Spalniacz dwukierunkowy ECLISSE BIAS® DS
- ▶ Samozamykacz
- ▶ Motoryzacja EMOTION
- ▶ Profil ochronny drzwi

ECLISSE POJEDYNCZA

WERSJA DO ŚCIANKI GIPS-KARTON

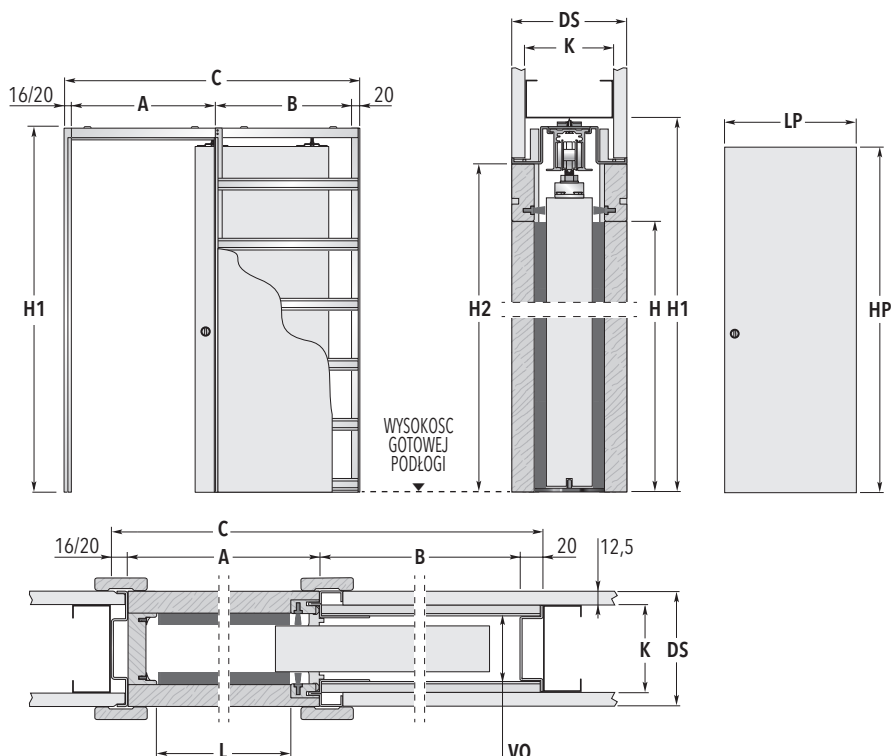

WYMIARY KASETY STANDARDOWEJ

KOD	ŚWIATŁO PRZEJŚCIA L x H	WYMIARY ZEWNĘTRZNE		WYMIARY SKRZYDŁA*		
		C x H1	A	B	LP	HP
G60	590 x 2030	1305 x 2120	650	615	615 - 635	2030 - 2040
G60 Plus	610 x 2030	1346 x 2120	670	640	625 - 644	2030 - 2040
G70	690 x 2030	1505 x 2120	750	715	715 - 735	2030 - 2040
G70 Plus	710 x 2030	1546 x 2120	770	740	725 - 744	2030 - 2040
G80	790 x 2030	1705 x 2120	850	815	815 - 835	2030 - 2040
G80 Plus	810 x 2030	1746 x 2120	870	840	825 - 844	2030 - 2040
G90	890 x 2030	1905 x 2120	950	915	915 - 935	2030 - 2040
G90 Plus	910 x 2030	1946 x 2120	970	940	925 - 944	2030 - 2040
G100	990 x 2030	2105 x 2120	1050	1015	1015 - 1035	2030 - 2040
G100 Plus	1010 x 2030	2146 x 2120	1070	1040	1025 - 1044	2030 - 2040

DOSTĘPNE GRUBOŚCI	GRUBOŚĆ ŚCIANKI= DS	WYMIARY WEWNĘTRZNE= VO	PROFILE= K
	100	54	75
	125	79	100

wymiar w mm



UWAGI

Wysokość niestandardowa kasety H1 do 2775 mm. (skrzydło powinno być niższe o 75 mm). Szerokości niestandardowe A=1150, 1250, 1350, 1450, 1550 mm. Na specjalne zamówienie wysokość niestandardowa kasety H1 do 3025 mm.
Uwaga: brak możliwości zamówienia skrzydła

- Maksymalna grubość skrzydła do kasety o gr. 100 mm to 40 mm.
- Dla kaset standardowych oraz niestandardowych w przypadku wagi skrzydła powyżej 100 kg zalecamy zastosowanie specjalnych wózków do wagi 150 kg.
- Dla niestandardowej wysokości kaset zaleca się zastosowanie systemu na grubość ścianki 125 mm oraz podwójne opłytywanie płytą gips-karton.
- Kasety standardowe dla skrzydeł o wys. 2030-2040 mm mocujemy na poziomie gotowej podłogi.
- Wymiary kasety dopasowane są do skrzydeł bezprzylgowych, standardowych dostępnych na rynku.
- * Wymiary w tabelkach dotyczą drzwi drewnianych.



LEGENDA

- A:** Światło przejścia bez ościeżnic
- B:** Wewnętrzny wymiar kasety
- C:** Całkowita szerokość kasety
- H:** Światło przejścia po założeniu ościeżnic
- H1:** Całkowita wysokość kasety
- H2:** Odległość od gotowej podłogi do szyny aluminiowej - 2075 mm dla kasety standardowej
- LP:** Szerokość skrzydła
- HP:** Wysokość skrzydła
- L:** Światło przejścia po założeniu ościeżnic
- DS:** Całkowita grubość kasety z płytą g/k 100 lub 125 mm
- VO:** Wewnętrzna przestrzeń kasety 54 lub 79 mm
- K:** Profile g/k 75 lub 100 mm



AKCESORIA

- Spawalniacz ECLISSE BIAS®
- Spawalniacz dwukierunkowy ECLISSE BIAS® DS
- Samozamykacz
- Motoryzacja EMOTION
- Profil ochronny drzwi

ECLISSE PODWÓJNA

WERSJA DO MOKREGO TYNKU

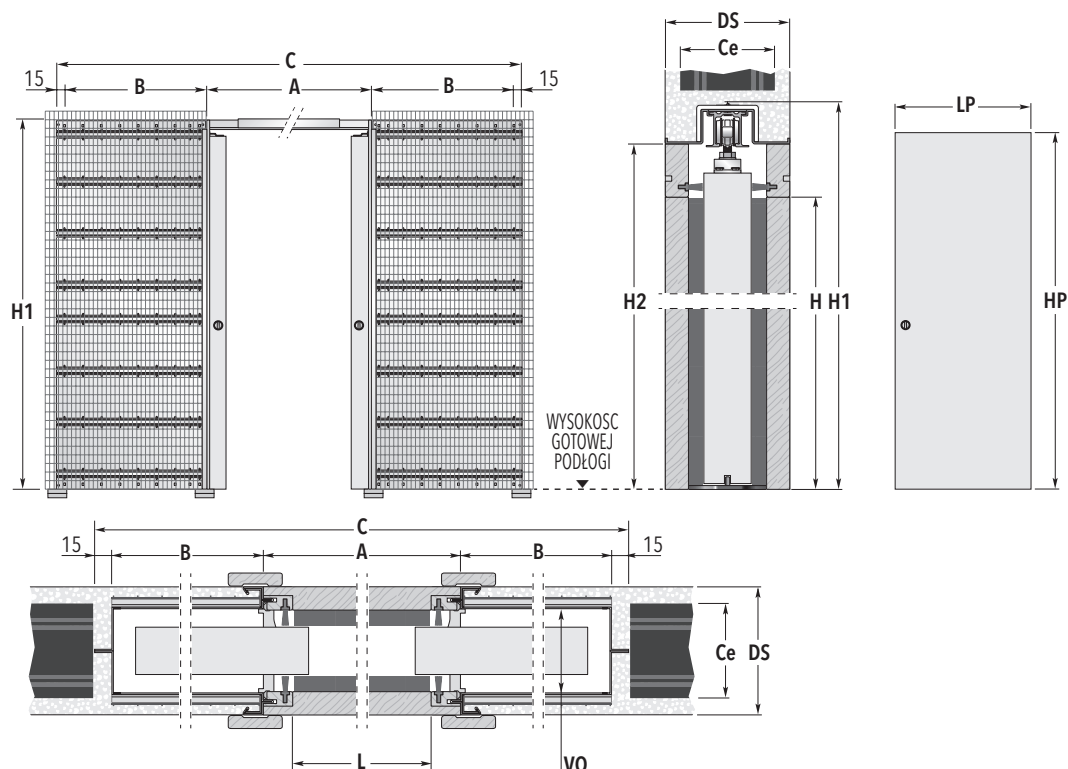

WYMIARY KASETY STANDARDOWEJ

KOD	ŚWIATŁO PRZEJŚCIA L x H	WYMIARY ZEWNĘTRZNE		WYMIARY SKRZYDŁA*		
		C x H1	A	B	LP	HP
TT60	1180 x 2030	2520 x 2125	1250	625	615 - 635	2030 - 2040
TT70	1380 x 2030	2920 x 2125	1450	725	715 - 735	2030 - 2040
TT80	1580 x 2030	3320 x 2125	1650	825	815 - 835	2030 - 2040
TT90	1780 x 2030	3720 x 2125	1850	925	915 - 935	2030 - 2040
TT100	1980 x 2030	4120 x 2125	2050	1025	1015 - 1035	2030 - 2040
TT110	2180 x 2030	4520 x 2125	2250	1125	1115 - 1135	2030 - 2040
TT120	2380 x 2030	4920 x 2125	2450	1225	1215 - 1235	2030 - 2040
TT130	2580 x 2030	5320 x 2125	2650	1325	1315 - 1335	2030 - 2040

DOSTĘPNE GRUBOŚCI	GRUBOŚĆ ŚCIANY= DS	WYMIARY WEWNĘTRZNE= VO	CEGLY= Ce
	125	89	100
	150	114	120

wymiary w mm



UWAGI

Kasety są również dostępne w zakresie od L 1180 mm do L 2980 mm na szerokość (skok co 50 mm) oraz do wysokości w zakresie od H 500 mm do H 2900 mm.

- ▶ Dla kaset standardowych oraz niestandardowych w przypadku wagi skrzydła powyżej 100 kg zalecamy zastosowanie specjalnych wózków do wagi 150 kg.
- ▶ Wymiary kasety dopasowane są do skrzydeł bezprzylgowych, standardowych dostępnych na rynku.

* Wymiary w tabelkach dotyczą drzwi drewnianych.



LEGENDA

- A:** Światło przejścia bez ościeżnic
- B:** Wewnętrzny wymiar kasety
- C:** Całkowita szerokość kasety
- H:** Światło przejścia po założeniu ościeżnic
- H1:** Całkowita wysokość kasety
- H2:** Odległość od gotowej podłogi do szyny aluminiowej - 2075 mm dla kasety standardowej
- LP:** Szerokość skrzydła
- HP:** Wysokość skrzydła
- L:** Światło przejścia po założeniu ościeżnic
- DS:** Całkowita grubość kasety z płytą g/k 125 lub 150 mm
- VO:** Wewnętrzna przestrzeń kasety 89 lub 114 mm
- Ce:** Grubość pustaków / cegły



AKCESORIA

- ▶ Spawalniacz ECLISSE BIAS®
- ▶ Spawalniacz dwukierunkowy ECLISSE BIAS® DS
- ▶ Synchronizacja
- ▶ Motoryzacja EMOTION
- ▶ Profil ochronny drzwi

ECLISSE PODWÓJNA

WERSJA DO ŚCIANKI GIPS-KARTON



PODWÓJNA

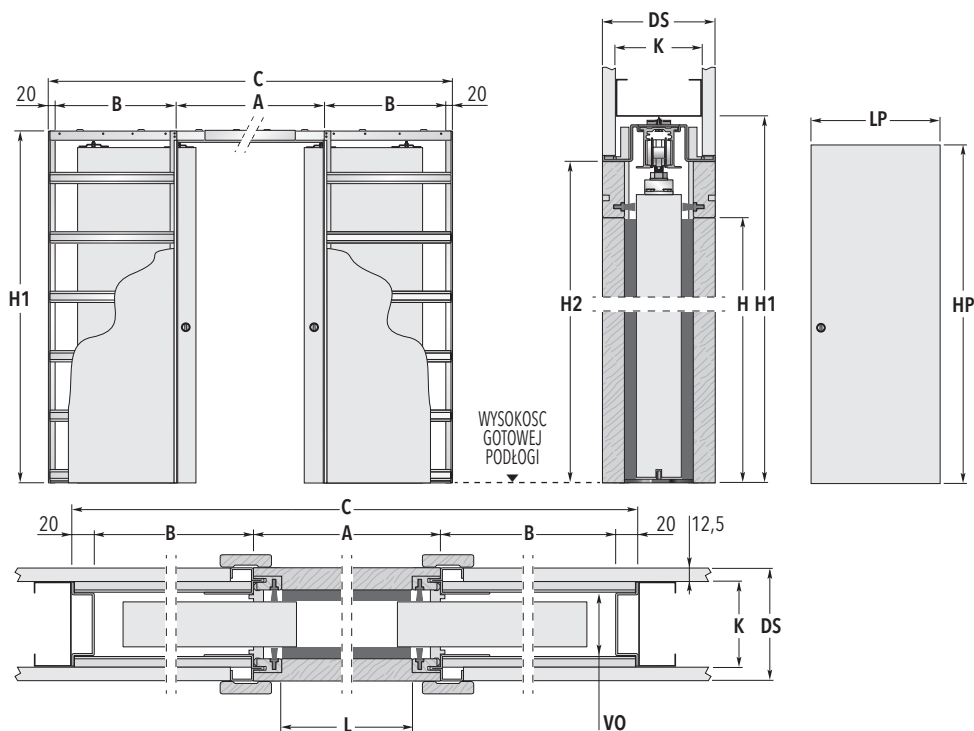

WYMIARY KASETY STANDARDOWEJ

KOD	ŚWIATŁO PRZEJŚCIA L x H	WYMIARY ZEWNĘTRZNE		WYMIARY SKRZYDŁA*		
		C x H1	A	B	LP	HP
GG60	1180 x 2030	2520 x 2120	1250	615	615 - 635	2030 - 2040
GG60 Plus	1220 x 2030	2610 x 2120	1290	640	625 - 644	2030 - 2040
GG70	1380 x 2030	2920 x 2120	1450	715	715 - 735	2030 - 2040
GG70 Plus	1420 x 2030	3010 x 2120	1490	740	725 - 744	2030 - 2040
GG80	1580 x 2030	3320 x 2120	1650	815	815 - 835	2030 - 2040
GG80 Plus	1620 x 2030	3410 x 2120	1690	840	825 - 844	2030 - 2040
GG90	1780 x 2030	3720 x 2120	1850	915	915 - 935	2030 - 2040
GG90 Plus	1820 x 2030	3810 x 2120	1890	940	925 - 944	2030 - 2040
GG100	1980 x 2030	4120 x 2120	2050	1015	1015 - 1035	2030 - 2040
GG100 Plus	2020 x 2030	4210 x 2120	2090	1040	1025 - 1044	2030 - 2040

DOSTĘPNE GRUBOŚCI	GRUBOŚĆ ŚCIANKI= DS	WYMIARY WEWNĘTRZNE= VO	PROFILE= K
	100	54	75
	125	79	100

wymiary w mm



UWAGI

Wysokość niestandardowa kasety H1 do 2775 mm. (skrzydło powinno być niższe o 75 mm). Szerokości niestandardowe A=2250, 2450, 2650, 2850, 3050 mm. Na specjalne zamówienie wysokość niestandardowa kasety H1 do 3025 mm.
Uwaga: brak możliwości zamówienia skrzydła

- Maksymalna grubość skrzydła do kasety o gr. 100 mm to 40 mm.
- Dla kaset standardowych oraz niestandardowych w przypadku wagi skrzydła powyżej 100 kg zalecamy zastosowanie specjalnych wózków do wagi 150 kg.
- Dla niestandardowej wysokości kaset zaleca się zastosowanie systemu na grubość ścianki 125 mm oraz podwójne opłytywanie płytą gips-karton.
- Kasety standardowe dla skrzydeł o wys. 2030-2040 mm mocujemy na poziomie gotowej podłogi.
- Wymiary kasety dopasowane są do skrzydeł bezprzylgowych, standardowych dostępnych na rynku.
- * Wymiary w tabelkach dotyczą drzwi drewnianych.



LEGENDA

- A:** Światło przejścia bez ościeżnic
- B:** Wewnętrzny wymiar kasety
- C:** Całkowita szerokość kasety
- H:** Światło przejścia po założeniu ościeżnic
- H1:** Całkowita wysokość kasety
- H2:** Odległość od gotowej podłogi do szyny aluminiowej - 2075 mm dla kasety standardowej
- LP:** Szerokość skrzydła
- HP:** Wysokość skrzydła
- L:** Światło przejścia po założeniu ościeżnic
- DS:** Całkowita grubość kasety z płytą g/k 100 lub 125 mm
- VO:** Wewnętrzna przestrzeń kasety 54 lub 79 mm
- K:** Profile g/k 75 lub 100 mm



AKCESORIA

- Spawalniacz ECLISSE BIAS®
- Spawalniacz dwukierunkowy ECLISSE BIAS® DS
- Synchronizacja
- Motoryzacja EMOTION
- Profil ochronny drzwi

ECLISSE POJEDYNCZA

WERSJA DO MOKREGO TYNKU NA KLIPS

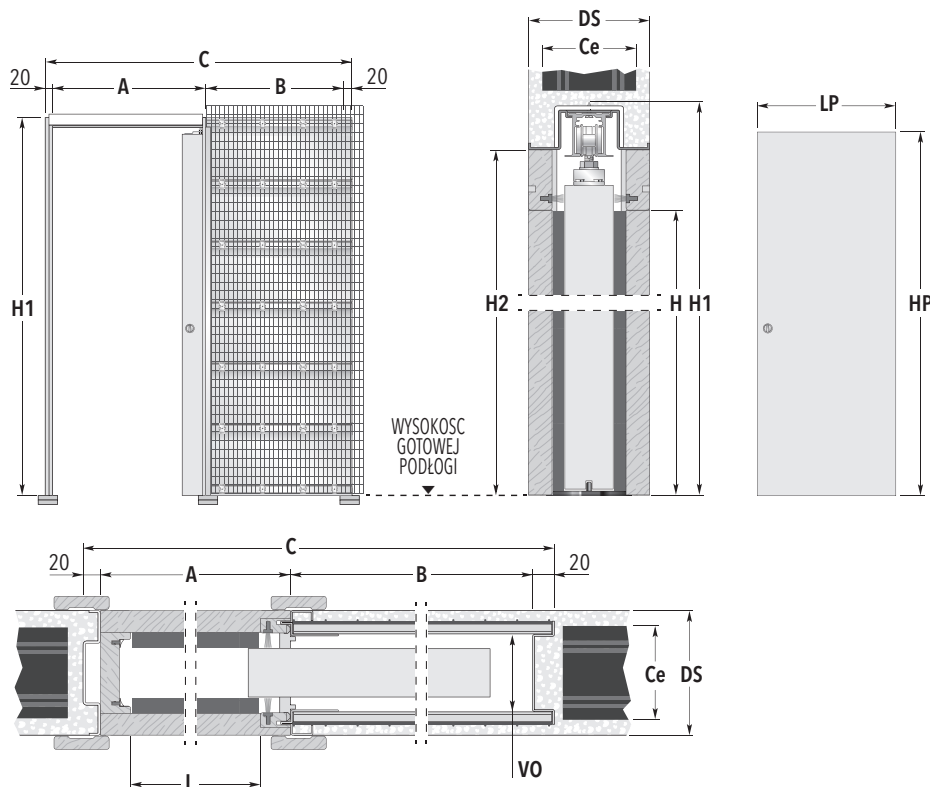

WYMIARY KASETY STANDARDOWEJ

KOD	ŚWIATŁO PRZEJŚCIA L x H	WYMIARY ZEWNĘTRZNE		WYMIARY SKRZYDŁA*		
		C x H1	A	B	LP	HP
T60	590 x 2030	1305 x 2125	650	615	615 - 635	2030 - 2040
T70	690 x 2030	1505 x 2125	750	715	715 - 735	2030 - 2040
T80	790 x 2030	1705 x 2125	850	815	815 - 835	2030 - 2040
T90	890 x 2030	1905 x 2125	950	915	915 - 935	2030 - 2040
T100	990 x 2030	2105 x 2125	1050	1015	1015 - 1035	2030 - 2040

DOSTĘPNE GRUBOŚCI	GRUBOŚĆ ŚCIANY= DS	WYMIARY WEWNĘTRZNE= VO	CEGLY= Ce
	100	54	80
	125	79	100

wymiary w mm



UWAGI

- Wysokość niestandardowa kasety H1 do 2790 mm. (skrzydło powinno być niższe o 75 mm).
- ▶ Maksymalna grubość skrzydła do kasety o gr. 100 mm to 40 mm.
 - ▶ Dla kaset standardowych oraz niestandardowych w przypadku wagi skrzydła powyżej 100 kg zalecamy zastosowanie specjalnych wózków do wagi 150 kg.
 - ▶ Kasety standardowe dla skrzydeł o wys. 2030-2040 mm mocujemy na poziomie gotowej podłogi.
 - ▶ Wymiary kasety dopasowane są do skrzydeł bezprzylgowych, standardowych dostępnych na rynku.
- * Wymiary w tabelkach dotyczą drzwi drewnianych.



LEGENDA

- A:** Światło przejścia bez ościeżnic
B: Wewnętrzny wymiar kasety
C: Całkowita szerokość kasety
H: Światło przejścia po założeniu ościeżnic
H1: Całkowita wysokość kasety
H2: Odległość od gotowej podłogi do szyny aluminiowej - 2075 mm dla kasety standardowej
LP: Szerokość skrzydła
HP: Wysokość skrzydła
L: Światło przejścia po założeniu ościeżnic
DS: Całkowita grubość z tynkiem
VO: Wewnętrzna przestrzeń kasety
Ce: Grubość pustaków / cegły



AKCESORIA

- ▶ Spawalniacz ECLISSE BIAS®
- ▶ Spawalniacz dwukierunkowy ECLISSE BIAS® DS
- ▶ Samozamykacz
- ▶ Motoryzacja EMOTION
- ▶ Profil ochronny drzwi

ECLISSE PODWÓJNA

WERSJA DO MOKREGO TYNKU NA KLIPS



PODWÓJNA

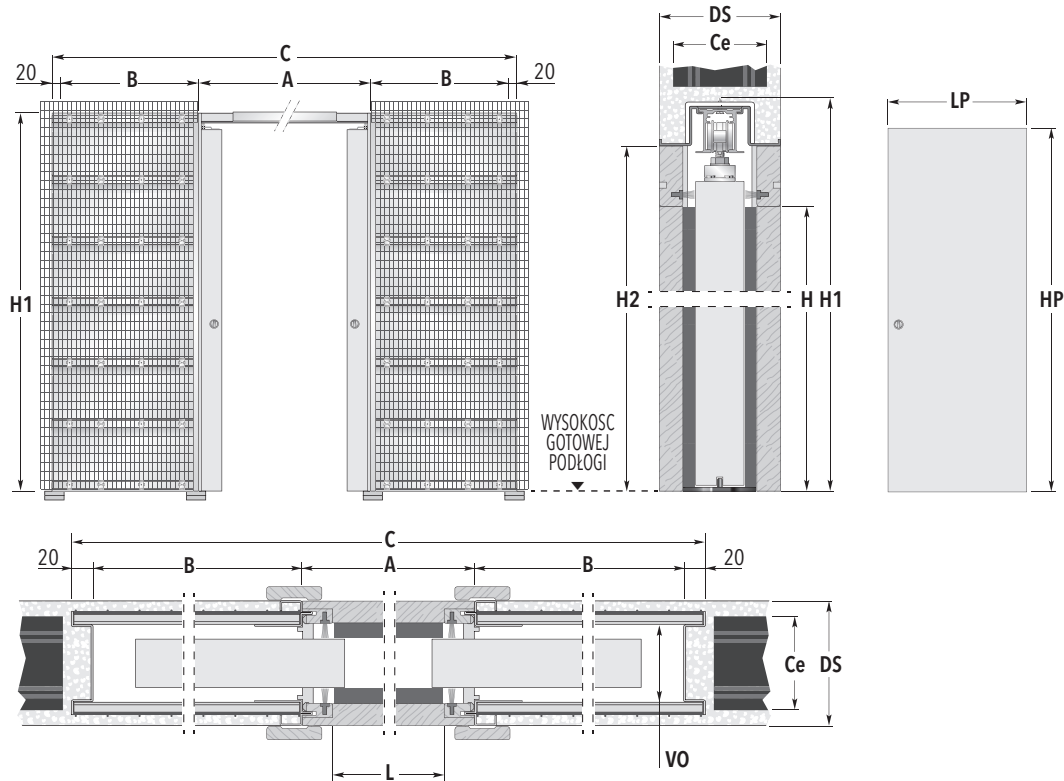

WYMIARY KASETY STANDARDOWEJ

KOD	ŚWIATŁO PRZEJŚCIA L x H	WYMIARY ZEWNĘTRZNE		WYMIARY SKRZYDŁA*		
		C x H1	A	B	LP	HP
TT60	1180 x 2030	2520 x 2125	1250	615	615 - 635	2030 - 2040
TT70	1380 x 2030	2920 x 2125	1450	715	715 - 735	2030 - 2040
TT80	1580 x 2030	3320 x 2125	1650	815	815 - 835	2030 - 2040
TT90	1780 x 2030	3720 x 2125	1850	915	915 - 935	2030 - 2040
TT100	1980 x 2030	4120 x 2125	2050	1015	1015 - 1035	2030 - 2040

DOSTĘPNE GRUBOŚCI

GRUBOŚĆ ŚCIANY= DS	WYMIARY WEWNĘTRZNE= VO	CEGLY= Ce
100	54	80
125	79	100

wymiary w mm



UWAGI

Wysokość niestandardowa kasety H1 do 2790 mm. (skrzydło powinno być niższe o 75 mm).

- Maksymalna grubość skrzydła do kasety o gr. 100 mm to 40 mm.
- Dla kaset standardowych oraz niestandardowych w przypadku wagi skrzydła powyżej 100 kg zalecamy zastosowanie specjalnych wózków do wagi 150 kg.
- Kasety standardowe dla skrzydeł o wys. 2030-2040 mm mocujemy na poziomie gotowej podłogi.
- Wymiary kasety dopasowane są do skrzydeł bezprzylgowych, standardowych dostępnych na rynku.

* Wymiary w tabelkach dotyczą drzwi drewnianych.



LEGENDA

- A:** Światło przejścia bez ościeżnic
- B:** Wewnętrzny wymiar kasety
- C:** Całkowita szerokość kasety
- H:** Światło przejścia po założeniu ościeżnic
- H1:** Całkowita wysokość kasety
- H2:** Odległość od gotowej podłogi do szyny aluminiowej - 2075 mm dla kasety standardowej
- LP:** Szerokość skrzydła
- HP:** Wysokość skrzydła
- L:** Światło przejścia po założeniu ościeżnic
- DS:** Całkowita grubość z tynkiem
- VO:** Wewnętrzna przestrzeń kasety
- Ce:** Grubość pustaków / cegły



AKCESORIA

- Spawalniacz ECLISSE BIAS®
- Spawalniacz dwukierunkowy ECLISSE BIAS® DS
- Synchronizacja
- Motoryzacja EMOTION
- Profil ochronny drzwi

ECLISSE LUCE

ZALETY

Kaseta Luce to połączenie wygody, funkcjonalności i dodatkowej powierzchni.
System posiada opatentowane rozwiązanie umożliwiające poprowadzenie okablowania oraz zamontowanie puszek elektrycznych, gniazd telefonicznych, świetlnych jak również kinkietów świetlnych.

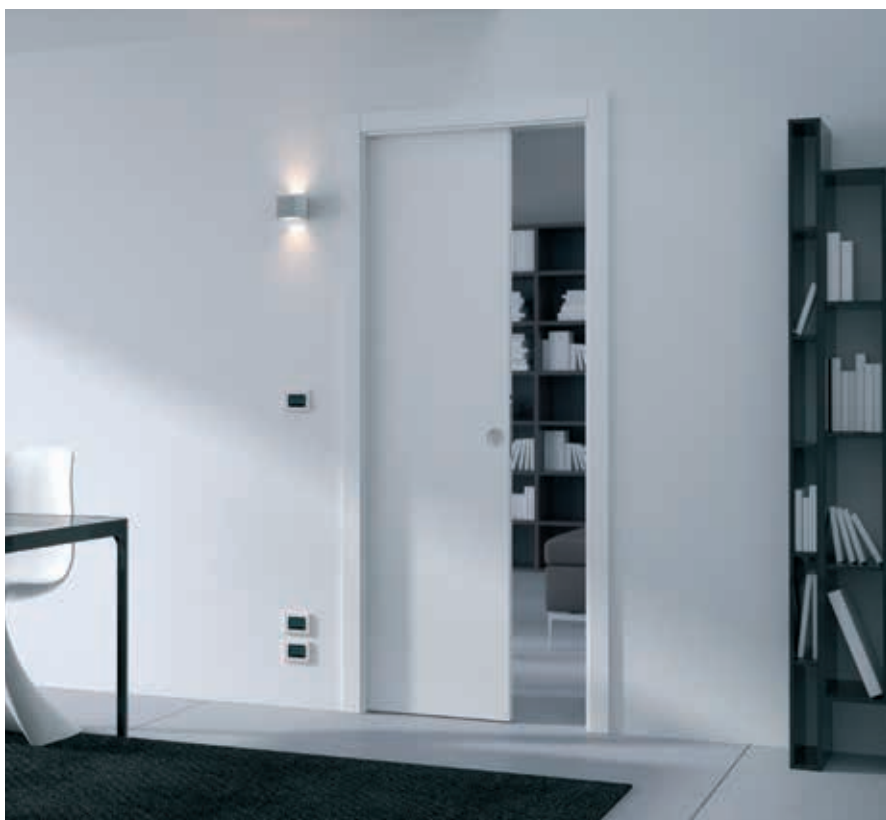



Opatentowana technologia

Ułatwia i przyspiesza montaż okablowania skracając czas na prace monterskie.

W kasecie do ściany murowanej stalowa obudowa kasety jest nacięta w odpowiednich miejscach aby zamontować puszki elektryczne.

Puszki elektryczne

Grubość puszek wynosi 40 mm (w zestawie znajdują się dwie puszki)

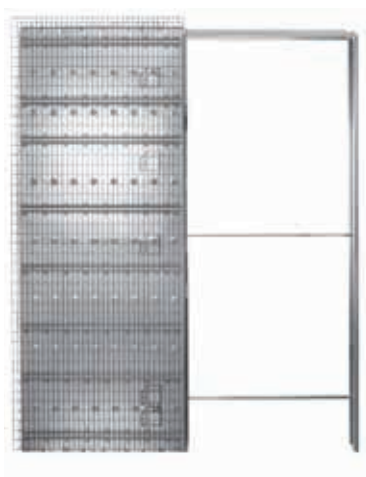

ECLISSE LUCE
Wersja do MOKREGO TYNKU

ŚWIATŁO PRZEJŚCIA
L=590÷13290 mm
H=1000÷2600 mm

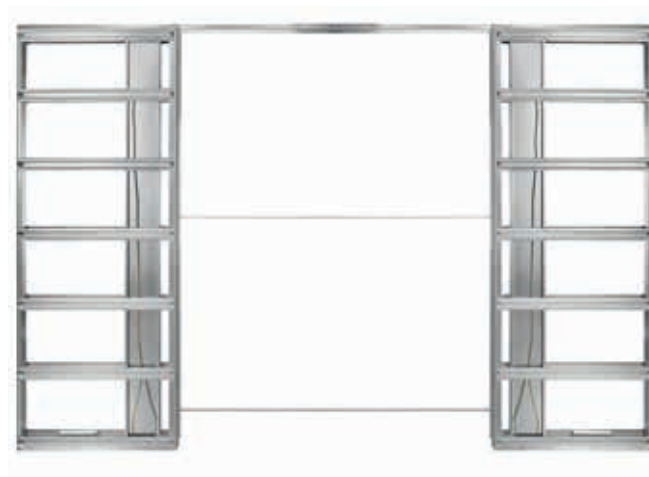

ECLISSE LUCE PODWÓJNA
Wersja do ŚCIANKI GIPS-KARTON

ŚWIATŁO PRZEJŚCIA
L=590+590÷1290+1290 mm
H=1000÷2600 mm

ECLISSE LUCE POJEDYNCZA

WERSJA DO MOKREGO TYNKU

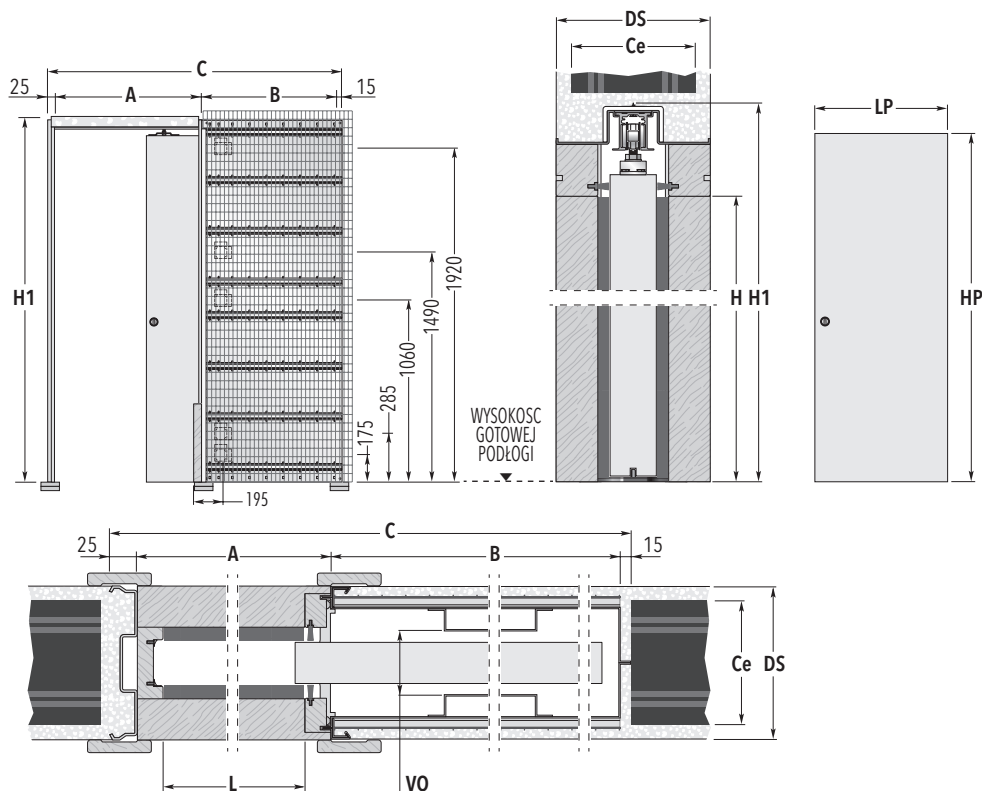
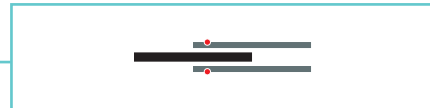

WYMIARY KASETY STANDARDOWEJ

KOD	ŚWIATŁO PRZEJŚCIA L x H	WYMIARY ZEWNĘTRZNE		WYMIARY SKRZYDŁA*		
		C x H1	A	B	LP	HP
LT60	590 x 2030	1315 x 2125	650	625	615 - 644	2030 - 2040
LT70	690 x 2030	1515 x 2125	750	725	715 - 744	2030 - 2040
LT80	790 x 2030	1715 x 2125	850	825	815 - 844	2030 - 2040
LT90	890 x 2030	1915 x 2125	950	925	915 - 944	2030 - 2040
LT100	990 x 2030	2115 x 2125	1050	1025	1015 - 1044	2030 - 2040
LT110	1090 x 2030	2315 x 2125	1150	1125	1115 - 1144	2030 - 2040
LT120	1190 x 2030	2515 x 2125	1250	1225	1215 - 1244	2030 - 2040

DOSTĘPNE GRUBOŚCI

GRUBOŚĆ ŚCIANY= DS

WYMIARY WEWNĘTRZNE= VO

CEGLY= Ce

150

64

120

wymiary w mm



UWAGI

Wysokość niestandardowa kasety H1 do 2690 mm. (skrzydło powinno być niższe o 75 mm).
Szerokości niestandardowe A=1150, 1250, 1350 mm

- ▶ Maksymalna grubość drzwi w kasecie to 45 mm (włącznie z ewentualnymi wystającymi ramkami przyszybowymi).
- ▶ Dla kaset standardowych oraz niestandardowych w przypadku wagi skrzydła powyżej 100 kg zalecamy zastosowanie specjalnych wózków do wagi 150 kg.
- ▶ Grubość puszek wynosi 40 mm (w zestawie znajdują się dwie puszki)



- ▶ Wymiary kasety dopasowane są do skrzydeł bezprzylgowych, standardowych dostępnych na rynku.

* Wymiary w tabelkach dotyczą drzwi drewnianych.



LEGENDA

- A:** Światło przejścia bez ościeżnic
- B:** Wewnętrzny wymiar kasety
- C:** Całkowita szerokość kasety
- H:** Światło przejścia po założeniu ościeżnic
- H1:** Całkowita wysokość kasety
- H2:** Odległość od gotowej podłogi do szyny aluminiowej - 2075 mm dla kasety standardowej
- LP:** Szerokość skrzydła
- HP:** Wysokość skrzydła
- L:** Światło przejścia po założeniu ościeżnic
- DS:** Całkowita grubość kasety z płytą g/k 150 mm
- VO:** Wewnętrzna przestrzeń kasety 64 mm
- Ce:** Grubość pustaków / cegły



AKCESORIA

- ▶ Spalniacz ECLISSE BIAS®
- ▶ Spalniacz dwukierunkowy ECLISSE BIAS® DS
- ▶ Samozamykacz
- ▶ Motoryzacja EMOTION
- ▶ Profil ochronny drzwi

ECLISSE LUCE POJEDYNCZA

WERSJA DO ŚCIANKI GIPS-KARTON

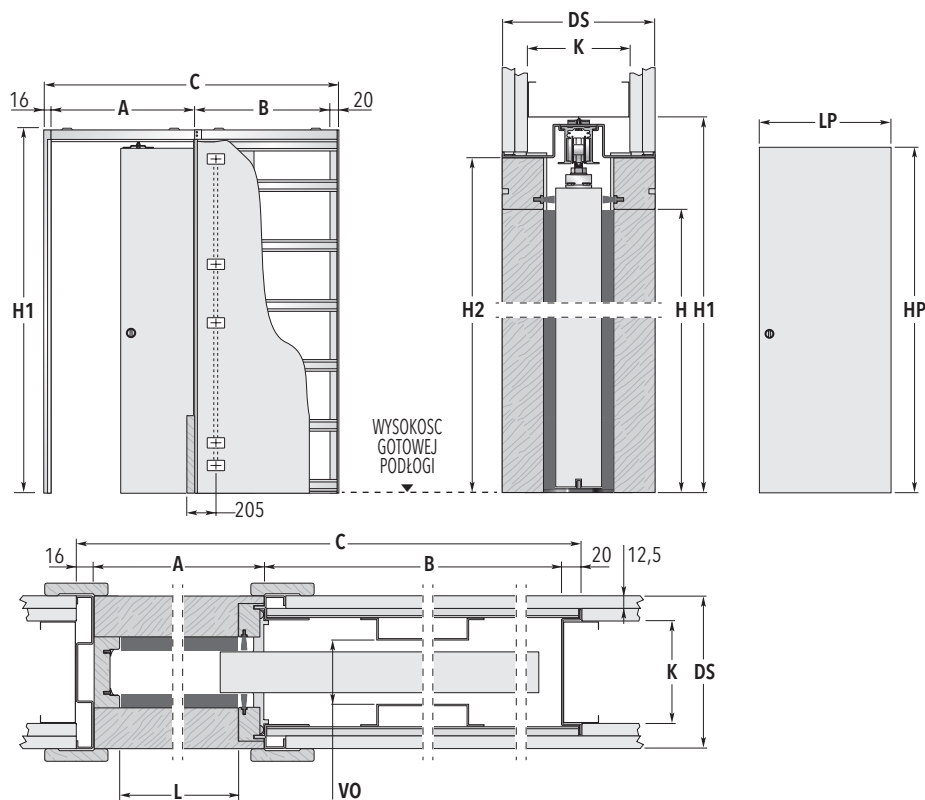
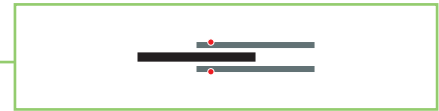

LUCE

WYMIARY KASETY STANDARDOWEJ

KOD	ŚWIATŁO PRZEJŚCIA	WYMIARY ZEWNĘTRZNE	WYMIARY SKRZYDŁA*			
	L x H	C x H1	A	B	LP	HP
LG60	590 x 2030	1301 x 2120	650	615	615 - 644	2030 - 2040
LG70	690 x 2030	1501 x 2120	750	715	715 - 744	2030 - 2040
LG80	790 x 2030	1701 x 2120	850	815	815 - 844	2030 - 2040
LG90	890 x 2030	1901 x 2120	950	915	915 - 944	2030 - 2040
LG100	990 x 2030	2101 x 2120	1050	1015	1015 - 1044	2030 - 2040

DOSTĘPNE GRUBOŚCI	GRUBOŚĆ ŚCIANY= DS	WYMIARY WEWNĘTRZNE= VO	PROFILE= K
	150	64	Po jednej płycie na każdą stronę kasety, po dwie płyty na każdą stronę profilu C 100

wymiary w mm



UWAGI

Wysokość niestandardowa kasety H1 do 2690 mm. (skrzydło powinno być niższe o 75 mm). Szerokości niestandardowe A=1150, 1250, 1350 mm

- Maksymalna grubość drzwi w kasecie to 45 mm (włącznie z ewentualnymi wystającymi ramkami przyszybowymi).
- Dla kaset standardowych oraz niestandardowych w przypadku wagi skrzydła powyżej 100 kg zalecamy zastosowanie specjalnych wózków do wagi 150 kg.
- Grubość puszek wynosi 40 mm (w zestawie znajdują się dwie puszki)



- Wymiary kasety dopasowane są do skrzydeł bezprzylgowych, standardowych dostępnych na rynku.
- * Wymiary w tabelkach dotyczą drzwi drewnianych.



LEGENDA

- A:** Światło przejścia bez ościeżnic
- B:** Wewnętrzny wymiar kasety
- C:** Całkowita szerokość kasety
- H:** Światło przejścia po założeniu ościeżnic
- H1:** Całkowita wysokość kasety
- H2:** Odległość od gotowej podłogi do szyny aluminiowej - 2075 mm dla kasety standardowej
- LP:** Szerokość skrzydła
- HP:** Wysokość skrzydła
- L:** Światło przejścia po założeniu ościeżnic
- DS:** Całkowita grubość kasety z płytą g/k 150 mm
- VO:** Wewnętrzna przestrzeń kasety 64 mm
- K:** Po jednej płycie na każdą stronę kasety, po dwie płyty na każdą stronę profilu C 100



AKCESORIA

- Spowalniacz ECLISSE BIAS®
- Spowalniacz dwukierunkowy ECLISSE BIAS® DS
- Samozamykacz
- Motoryzacja EMOTION
- Profil ochronny drzwi

ECLISSE LUCE PODWÓJNA

WERSJA DO MOKREGO TYNKU

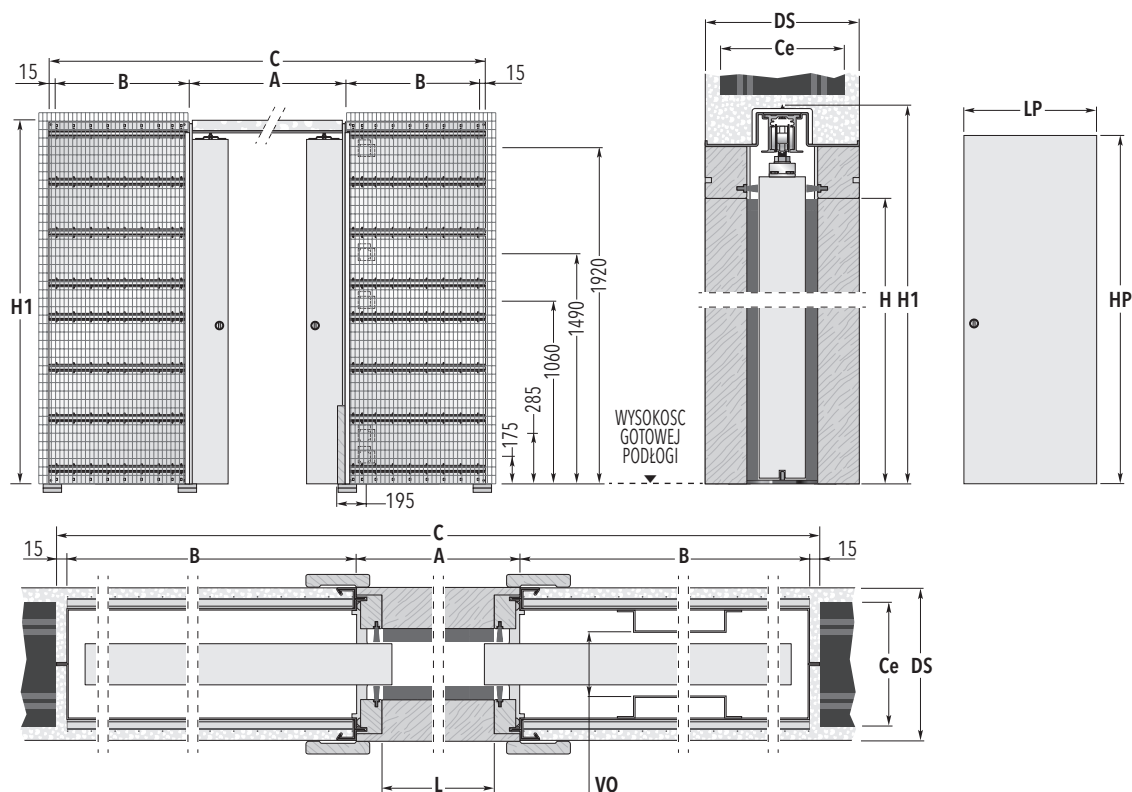

WYMIARY KASETY STANDARDOWEJ

KOD	ŚWIATŁO PRZEJŚCIA L x H	WYMIARY ZEWNĘTRZNE			WYMIARY SKRZYDŁA*	
		C x H1	A	B	LP	HP
LT60+60	1180 x 2030	2530 x 2125	1250	625	615 - 644	2030 - 2040
LT70+70	1380 x 2030	2930 x 2125	1450	725	715 - 744	2030 - 2040
LT80+80	1580 x 2030	3330 x 2125	1650	825	815 - 844	2030 - 2040
LT90+90	1780 x 2030	3730 x 2125	1850	925	915 - 944	2030 - 2040
LT100+100	1980 x 2030	4130 x 2125	2050	1025	1015 - 1044	2030 - 2040
LT110+110	2180 x 2030	4530 x 2125	2250	1125	1115 - 1144	2030 - 2040
LT120+120	2380 x 2030	4930 x 2125	2450	1225	1215 - 1244	2030 - 2040

DOSTĘPNE GRUBOŚCI	GRUBOŚĆ ŚCIANY= DS	WYMIARY WEWNĘTRZNE= VO	CEGLY= Ce
	150	64	120

wymiary w mm



UWAGI

Wysokość niestandardowa kasety H1 do 2690 mm. (skrzydło powinno być niższe o 75 mm).
Szerokości niestandardowe A=2250, 2450 mm

- ▶ Maksymalna grubość drzwi w kasecie to 45 mm (włącznie z ewentualnymi wystającymi ramkami przyszybowymi).
- ▶ Dla kaset standardowych oraz niestandardowych w przypadku wagi skrzydła powyżej 100 kg zalecamy zastosowanie specjalnych wózków do wagi 150 kg.
- ▶ Grubość puszek wynosi 40 mm (w zestawie znajdują się dwie puszkę)



- ▶ Wymiary kasety dopasowane są do skrzydeł bezprzylgowych, standardowych dostępnych na rynku.

* Wymiary w tabelkach dotyczą drzwi drewnianych.



LEGENDA

- A:** Światło przejścia bez ościeżnic
- B:** Wewnętrzny wymiar kasety
- C:** Całkowita szerokość kasety
- H:** Światło przejścia po założeniu ościeżnic
- H1:** Całkowita wysokość kasety
- H2:** Odległość od gotowej podłogi do szyny aluminiowej - 2075 mm dla kasety standardowej
- LP:** Szerokość skrzydła
- HP:** Wysokość skrzydła
- L:** Światło przejścia po założeniu ościeżnic
- DS:** Całkowita grubość kasety z płytą g/k 150 mm
- VO:** Wewnętrzna przestrzeń kasety 64 mm
- Ce:** Grubość pustaków / cegły



AKCESORIA

- ▶ Spawalniacz ECLISSE BIAS®
- ▶ Spawalniacz dwukierunkowy ECLISSE BIAS® DS
- ▶ Synchronizacja
- ▶ Motoryzacja EMOTION
- ▶ Profil ochronny drzwi

ECLISSE LUCE PODWÓJNA

WERSJA DO ŚCIANKI GIPS-KARTON

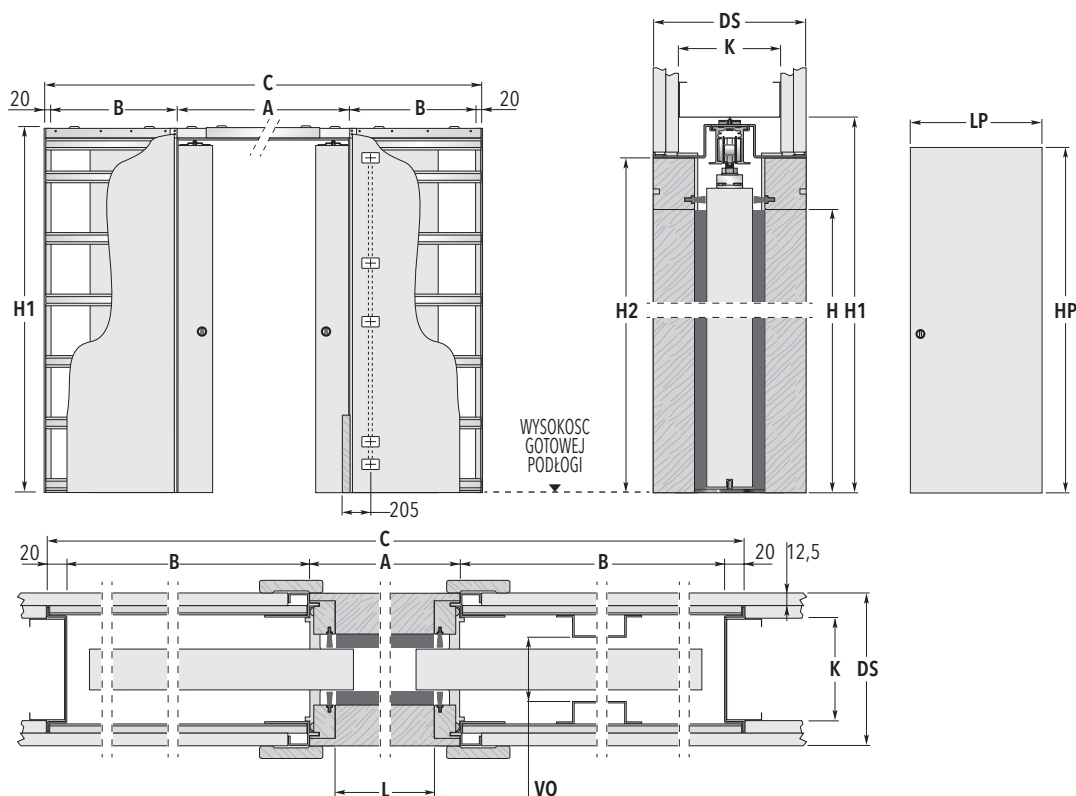

LUCE

WYMIARY KASETY STANDARDOWEJ

KOD	ŚWIATŁO PRZEJŚCIA	WYMIARY ZEWNĘTRZNE		WYMIARY SKRZYDŁA*		
	L x H	C x H1	A	B	LP	HP
LG60+60	1180 x 2030	2520 x 2120	1250	615	615 - 644	2030 - 2040
LG70+70	1380 x 2030	2920 x 2120	1450	715	715 - 744	2030 - 2040
LG80+80	1580 x 2030	3320 x 2120	1650	815	815 - 844	2030 - 2040
LG90+90	1780 x 2030	3720 x 2120	1850	915	915 - 944	2030 - 2040
LG100+100	1980 x 2030	4120 x 2120	2050	1015	1015 - 1044	2030 - 2040

DOSTĘPNE GRUBOŚCI	GRUBOŚĆ ŚCIANY= DS	WYMIARY WEWNĘTRZNE= VO	PROFILE= K
	150	64	Po jednej płycie na każdą stronę kasety, po dwie płyty na każdą stronę profilu C 100

wymiary w mm



UWAGI

- Wysokość niestandardowa kasety H1 do 2690 mm. (skrzydło powinno być niższe o 75 mm). Szerokości niestandardowe A=2250, 2450 mm
- Maksymalna grubość drzwi w kasecie to 45 mm (włącznie z ewentualnymi wystającymi ramkami przyszybowymi).
- Dla kaset standardowych oraz niestandardowych w przypadku wagi skrzydła powyżej 100 kg zalecamy zastosowanie specjalnych wózków do wagi 150 kg.
- Grubość puszek wynosi 40 mm (w zestawie znajdują się dwie puszki)



- Wymiary kasety dopasowane są do skrzydeł bezprzylgowych, standardowych dostępnych na rynku.
- * Wymiary w tabelkach dotyczą drzwi drewnianych.



LEGENDA

- A:** Światło przejścia bez ościeżnic
- B:** Wewnętrzny wymiar kasety
- C:** Całkowita szerokość kasety
- H:** Światło przejścia po założeniu ościeżnic
- H1:** Całkowita wysokość kasety
- H2:** Odległość od gotowej podłogi do szyny aluminiowej - 2075 mm dla kasety standardowej
- LP:** Szerokość skrzydła
- HP:** Wysokość skrzydła
- L:** Światło przejścia po założeniu ościeżnic
- DS:** Całkowita grubość kasety z płytą g/k 150 mm
- VO:** Wewnętrzna przestrzeń kasety 64 mm
- K:** Po jednej płycie na każdą stronę kasety, po dwie płyty na każdą stronę profilu C 100



AKCESORIA

- Spawalniacz ECLISSE BIAS®
- Spawalniacz dwukierunkowy ECLISSE BIAS® DS
- Synchronizacja
- Motoryzacja EMOTION
- Profil ochronny drzwi

ECLISSE EWOLUTO®

ZALETY

Kaseta do drzwi przesuwnych ECLISSE EWOLUTO® jest jedynym rozwiązaniem na rynku, które niemal całkowicie eliminuje ograniczenia związane z zastosowaniem drzwi chowanych w ścianę. Specjalna konstrukcja kasety umożliwia zamocowanie półek, szafek i innych akcesoriów w miejscu zamontowania kieszeni kasety.

Nawet przy niewielkich metrażach drzwi chowane w ścianę umożliwiają racjonalne zagospodarowanie przestrzeni.

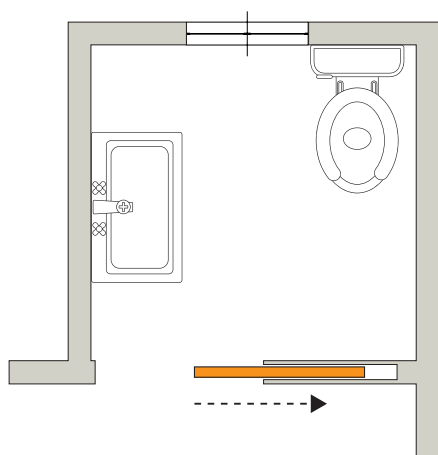

ECLISSE EWOLUTO® umożliwia zamontowanie półek, szaf, prysznicza i innych akcesoriów łazienkowych w miejscach gdzie drzwi chowają się do ściany.

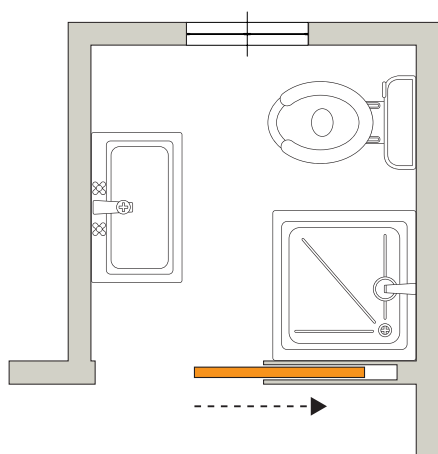

ECLISSE EWOLUTO®
Wersja do MOKREGO TYNKU

ŚWIATŁO PRZEJŚCIA
L=590÷1190 mm
H=1000÷2400 mm



Firma ECLISSE SRL przeprowadziła szereg badań w laboratorium mających na celu zbadanie maksymalnych obciążeń pionowo - bocznych działających na ECLISSE EWOLUTO®.

Zakres obciążenia jakie działa na konstrukcję kasety uzależniony jest od odległości pomiędzy otynkowaną częścią kasety a krawędzią mocowanego przedmiotu. Stosowanie tradycyjnych kołków zapewnia stabilny montaż przedmiotu w następujących przedziałach: 30 kg (montowany przedmiot oddalony jest do 600 mm od ścianki kasety) oraz 180 kg (montowany przedmiot oddalony jest nie więcej niż 100 mm od ścianki kasety). Wartości przedstawione na rysunkach wynikają z przeprowadzonych badań w laboratorium ECLISSE SRL. Firma nie ponosi odpowiedzialności za nieprawidłowe zastosowanie chemii budowlanej oraz niewłaściwe zakotwienie przedmiotów.

MONTAŻ ZA POMOCĄ KOŁKÓW

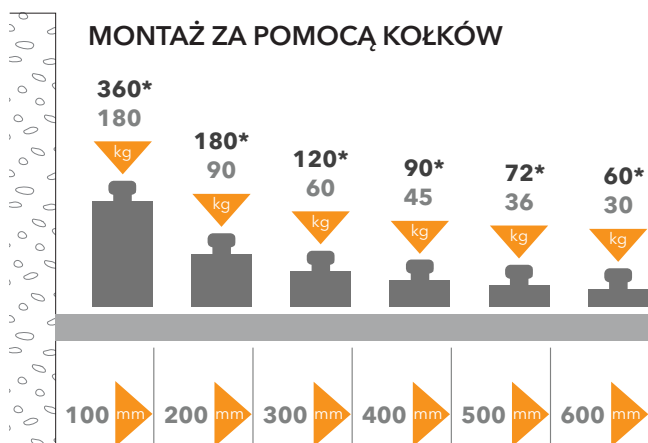

MONTAŻ ZA POMOCĄ KOŁKÓW I CHEMII



Przy zastosowaniu chemii budowlanej i kotew mocowanie przedstawia się następująco: maksymalny nacisk 100 kg (montowany przedmiot oddalony jest do 600 mm od ścianki kasety).



ECLISSE EWOLUTO® PODWÓJNA
Wersja do MOKREGO TYNKU

ŚWIATŁO PRZEJŚCIA
L=590+590÷1190+1190 mm
H=1000÷2400 mm

ECLISSE EWOLUTO®

WERSJA DO MOKREGO TYNKU

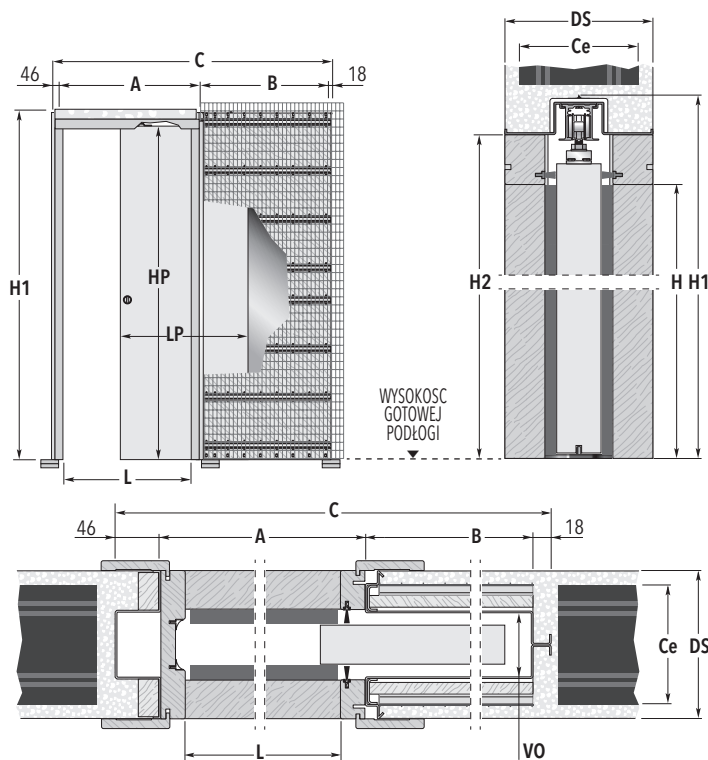

i DETALE TECHNICZNE

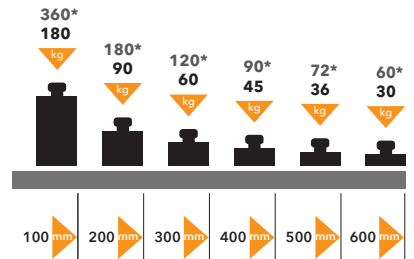

Rozmiar mocowanej szafki lub półki ma znaczenie. W przypadku mocowania na dwa kołki należy dobrać odpowiednie zakotwienie - wielkość kołków zgodnie ze sztuką budowlaną. Zastosowanie standardowych kołków rozprężnych zapewnia zamocowanie obciążenia od 30 kg (w przypadku oddalenia od ściany obciążenia o 600 mm) do 180 kg jeśli obciążenie jest bezpośrednio przy ścianie kasy.

W przypadku zastosowania kotew chemicznych zakres obciążenia zwiększa się: obciążenie od 60 kg (oddalenia obciążenia do 600 mm) do 360 kg - obciążenie bezpośrednio przy ścianie kasy.

Przy zastosowaniu 4 kotew chemicznych obciążenie wzrasta do 100 kg w przypadku oddalenia obciążenia od ściany o 600 mm.

WYMIARY KASY STANDARDOWEJ

KOD	ŚWIATŁO PRZEJŚCIA L x H	WYMIARY ZEWNĘTRZNE C x H1	WYMIARY SKRZYDŁA*			
			A	B	LP	HP
ET60	590 x 2030	1376 x 2140	650	662	615 - 644	2030 - 2040
ET70	690 x 2030	1576 x 2140	750	762	715 - 744	2030 - 2040
ET80	790 x 2030	1776 x 2140	850	862	815 - 844	2030 - 2040
ET90	890 x 2030	1976 x 2140	950	962	915 - 944	2030 - 2040
ET100	990 x 2030	2176 x 2140	1050	1062	1015 - 1044	2030 - 2040

DOSTĘPNE GRUBOŚCI	GRUBOŚĆ ŚCIANY= DS	WYMIARY WEWNĘTRZNE= VO	CEGLY= Ce
	150	63	120

wymiary w mm



UWAGI

Dostępne są kasy o szerokości od 600 mm do 1200 mm i wysokości od 1000 mm do 2400 mm (wymiary pośrednie plus 50 mm).

- ▶ Dla kas standardowych oraz niestandardowych w przypadku wagi skrzydła powyżej 100 kg zalecamy zastosowanie specjalnych wózków do wagi 150 kg.
- ▶ Wymiary kasy dopasowane są do skrzydeł bezprzylgowych, standardowych dostępnych na rynku.

* Wymiary w tabelkach dotyczą drzwi drewnianych.



LEGENDA

- A:** Światło przejścia bez ościeżnic
- B:** Wewnętrzny wymiar kasy
- C:** Całkowita szerokość kasy
- H:** Światło przejścia po założeniu ościeżnic
- H1:** Całkowita wysokość kasy
- H2:** Odległość od gotowej podłogi do szyny aluminiowej - 2075 mm dla kasy standardowej
- LP:** Szerokość skrzydła
- HP:** Wysokość skrzydła
- L:** Światło przejścia po założeniu ościeżnic
- DS:** Całkowita grubość kasy z tynkiem 150 mm
- VO:** Wewnętrzna przestrzeń kasy 63 mm
- Ce:** Grubość pustaków / cegły



AKCESORIA

- ▶ Spawalniacz ECLISSE BIAS®
- ▶ Spawalniacz dwukierunkowy ECLISSE BIAS® DS
- ▶ Samozamykacz
- ▶ Motoryzacja EMOTION
- ▶ Profil ochronny drzwi

ECLISSE EWOLUTO® PODWÓJNA

WERSJA DO MOKREGO TYNKU

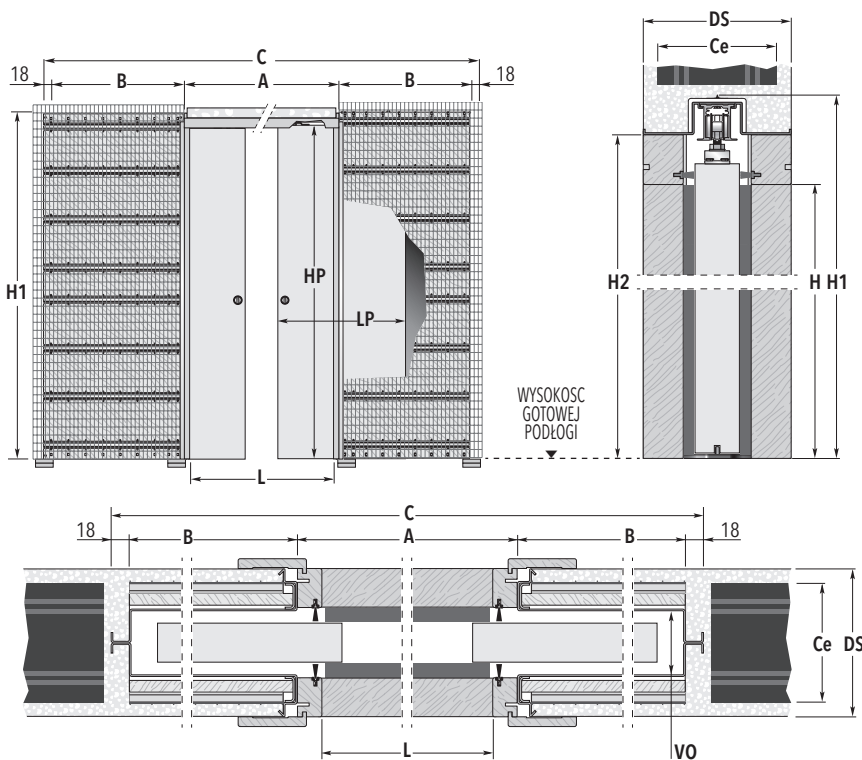

DETALY TECHNICZNE

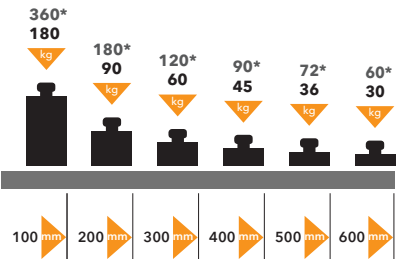

Rozmiar mocowanej szafki lub półki ma znaczenie. W przypadku mocowania na dwa kołki należy dobrać odpowiednie zakotwienie - wielkość kołków zgodnie ze sztuką budowlaną. Zastosowanie standardowych kołków rozprężnych zapewnia zamocowanie obciążenia od 30 kg (w przypadku oddalenia od ściany obciążenia o 600 mm) do 180 kg jeśli obciążenie jest bezpośrednio przy ścianie kasety.

W przypadku zastosowania kotew chemicznych zakres obciążenia zwiększa się: obciążenie od 60 kg (oddalenia obciążenia do 600 mm) do 360 kg - obciążenie bezpośrednio przy ścianie kasety.

Przy zastosowaniu 4 kotew chemicznych obciążenie wzrasta do 100kg w przypadku oddalenia obciążenia od ściany o 600 mm.

WYMIARY KASETY STANDARDOWEJ

KOD	ŚWIATŁO PRZEJŚCIA L x H	WYMIARY ZEWNĘTRZNE C x H1	WYMIARY SKRZYDŁA*			
			A	B	LP	HP
ETT60	1180 x 2030	2610 x 2140	1250	662	615 - 644	2030 - 2040
ETT70	1380 x 2030	3010 x 2140	1450	762	715 - 744	2030 - 2040
ETT80	1580 x 2030	3410 x 2140	1650	862	815 - 844	2030 - 2040
ETT90	1780 x 2030	3810 x 2140	1850	962	915 - 944	2030 - 2040
ETT100	1980 x 2030	4210 x 2140	2050	1062	1015 - 1044	2030 - 2040

DOSTĘPNE GRUBOŚCI	GRUBOŚĆ ŚCIANY= DS	WYMIARY WEWNĘTRZNE= VO	CEGLY= Ce
	150	63	120

wymiary w mm



UWAGI

Dostępne są kasety o szerokości od 1200 mm do 2400 mm i wysokości od 1000 mm do 2400 mm (wymiary pośrednie o 100 mm na szerokość oraz 50 mm na wysokość kasety) - wyłącznie na zamówienie.

- ▶ Dla kaset standardowych oraz niestandardowych w przypadku wagi skrzydła powyżej 100 kg zalecamy zastosowanie specjalnych wózków do wagi 150 kg.
- ▶ Wymiary kasety dopasowane są do skrzydeł bezprzylgowych, standardowych dostępnych na rynku.

* Wymiary w tabelkach dotyczą drzwi drewnianych.



LEGENDA

- A:** Światło przejścia bez ościeżnic
- B:** Wewnętrzny wymiar kasety
- C:** Całkowita szerokość kasety
- H:** Światło przejścia po założeniu ościeżnic
- H1:** Całkowita wysokość kasety
- H2:** Odległość od gotowej podłogi do szyny aluminiowej - 2075 mm dla kasety standardowej
- LP:** Szerokość skrzydła
- HP:** Wysokość skrzydła
- L:** Światło przejścia po założeniu ościeżnic
- DS:** Całkowita grubość kasety z tynkiem 150 mm
- VO:** Wewnętrzna przestrzeń kasety 63 mm
- Ce:** Grubość pustaków / cegły



AKCESORIA

- ▶ Spawalniacz ECLISSE BIAS®
- ▶ Spawalniacz dwukierunkowy ECLISSE BIAS® DS
- ▶ Synchronizacja
- ▶ Motoryzacja EMOTION
- ▶ Profil ochronny drzwi

ECLISSE TELESKOPOWA

ZALETY

Kaseta teleskopowa pojedyncza przeznaczona dla dwóch skrzydeł chowających się do jednej kieszeni kasety.

Umożliwia umieszczenie w jednym otworze ścianki dwa równoległe skrzydła.

System stwarza ciągłość przestrzeni tworząc wnętrze obszernym i przejrzystym.

Kaseta teleskopowa podwójna umożliwia zastosowanie czterech skrzydeł drzwiowych.

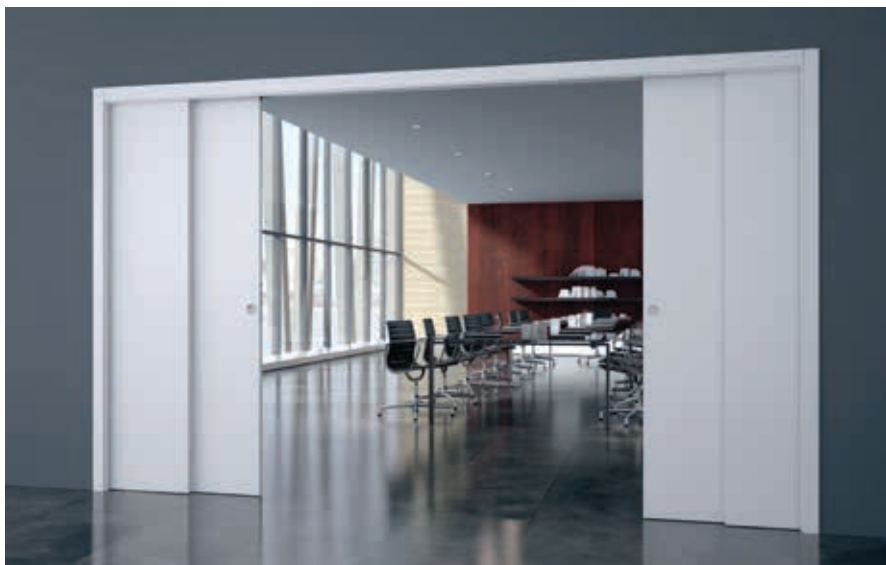



max
4710
mm



ECLISSE TELESKOPOWA
Wersja do MOKREGO TYNKU

ŚWIATŁO PRZEJŚCIA
L=1130÷2330 mm
H=1000÷2600 mm



ECLISSE TELESKOPOWA PODWÓJNA
Wersja do ŚCIANKI GIPS-KARTON

ŚWIATŁO PRZEJŚCIA
L=2310÷4710 mm
H=1000÷2600 mm

ECLISSE TELESKOPOWA

WERSJA DO MOKREGO TYNKU

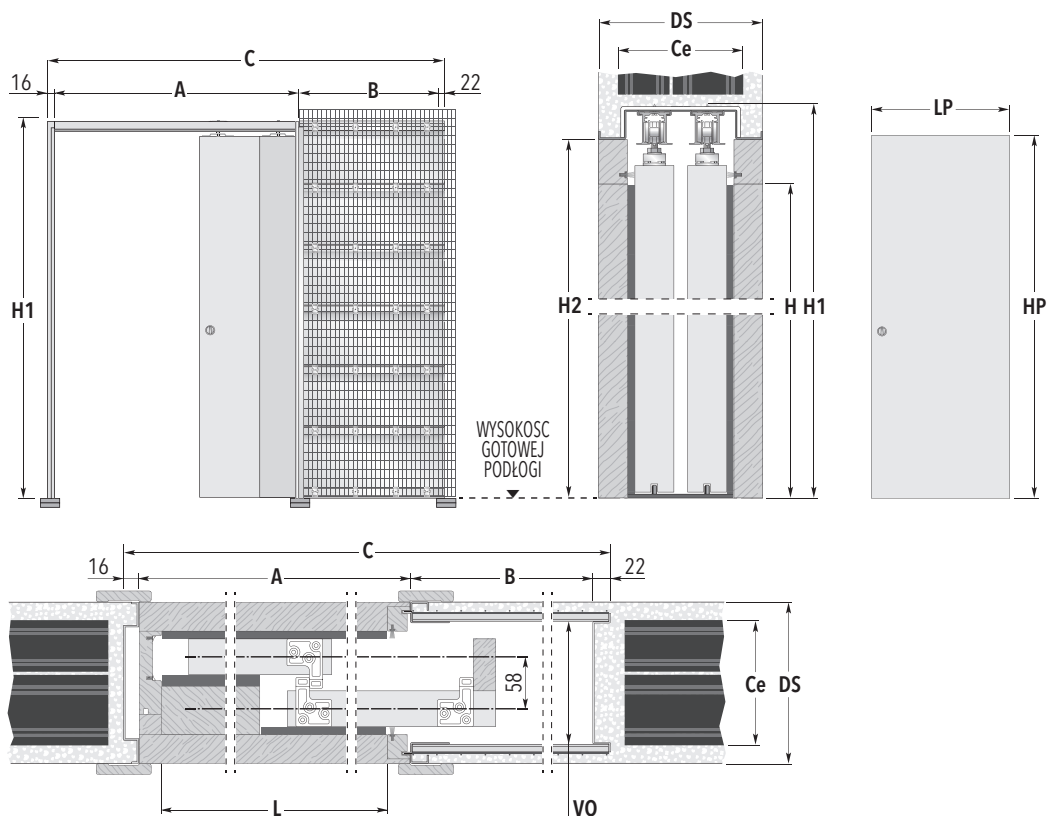

WYMIARY KASETY STANDARDOWEJ

KOD	ŚWIATŁO PRZEJŚCIA	WYMIARY ZEWNĘTRZNE C x H1	WYMIARY ZEWNIĘTRZNE		WYMIARY SKRZYDŁA*	
	L x H		A	B	LP	HP
TST60	1130 x 2030	1853 x 2125	1190	625	615 - 644	2030 - 2040
TST70	1330 x 2030	2153 x 2125	1390	725	715 - 744	2030 - 2040
TST80	1530 x 2030	2453 x 2125	1590	825	815 - 844	2030 - 2040
TST90	1730 x 2030	2753 x 2125	1790	925	915 - 944	2030 - 2040
TST100	1930 x 2030	3053 x 2125	1990	1025	1015 - 1044	2030 - 2040
TST110	2130 x 2030	3353 x 2125	2190	1125	1115 - 1144	2030 - 2040
TST120	2330 x 2030	3653 x 2125	2390	1225	1215 - 1244	2030 - 2040

DOSTĘPNE GRUBOŚCI

GRUBOŚĆ ŚCIANY= DS

WYMIARY WEWNĘTRZNE= VO

CEGLY= Ce

180

144

80+60

wymiary w mm



UWAGI

Maksymalnie do wysokości H1 2690 mm (skrzydło powinno być niższe o 75 mm) (wymiary pośrednie co 50 mm tylko na zamówienie).

- ▶ Maksymalna grubość drzwi w kasecie to 43 mm. (włącznie z ewentualnymi wystającymi ramkami przyszybowymi)
- ▶ Maksymalna waga skrzydła do 100 kg na każde skrzydło.
- ▶ Drzwi nie chowają się całkowicie do kasety, wystają poza krawędź ościeżnicy.
- ▶ Kasecja nie przystosowana do montowania drzwi całoszklanych.
- ▶ Standardowa waga jednego skrzydła do 100 kg.
- ▶ Wymiary kasety dopasowane są do skrzydeł bezprzylgowych, standardowych dostępnych na rynku.

* Wymiary w tabelkach dotyczą drzwi drewnianych.



LEGENDA

- A:** Światło przejścia bez ościeżnic
- B:** Wewnętrzny wymiar kasety
- C:** Całkowita szerokość kasety
- H:** Światło przejścia po założeniu ościeżnic
- H1:** Całkowita wysokość kasety
- H2:** Odległość od gotowej podłogi do szyny aluminiowej - 2075 mm dla kasety standardowej
- LP:** Szerokość skrzydła
- HP:** Wysokość skrzydła
- L:** Światło przejścia po założeniu ościeżnic
- DS:** Całkowita grubość kasety z płytą g/k 180 mm
- VO:** Wewnętrzna przestrzeń kasety 144 mm
- Ce:** Grubość pustaków / cegły



AKCESORIA

- ▶ Spawalniacz ECLISSE BIAS®
- ▶ Synchronizacja do kasety teleskopowej
- ▶ Profil ochrony drzwi

ECLISSE TELESKOPOWA

WERSJA DO ŚCIANKI GIPS-KARTON

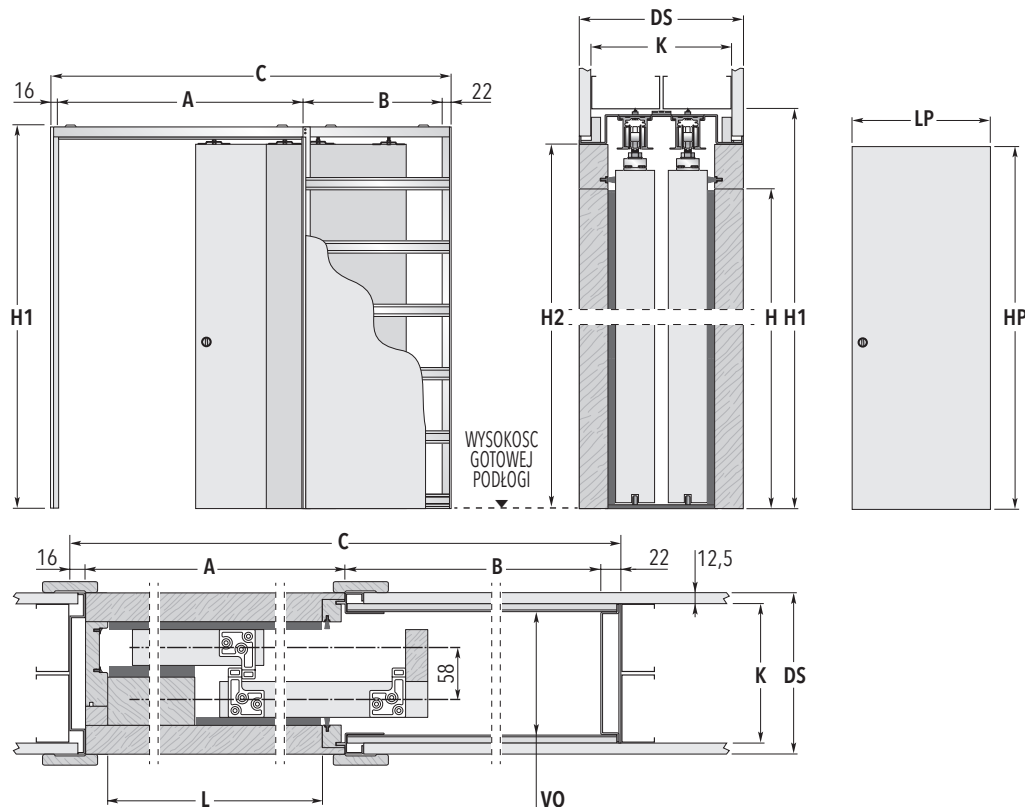

TELESKOPOWA

WYMIARY KASETY STANDARDOWEJ

KOD	ŚWIATŁO PRZEJŚCIA	WYMIARY ZEWNĘTRZNE	WYMIARY SKRZYDŁA*			
	L x H		C x H1	A	B	LP
TS60	1130 x 2030	1853 x 2120	1190	625	615 - 644	2030 - 2040
TS70	1330 x 2030	2153 x 2120	1390	725	715 - 744	2030 - 2040
TS80	1530 x 2030	2453 x 2120	1590	825	815 - 844	2030 - 2040
TS90	1730 x 2030	2753 x 2120	1790	925	915 - 944	2030 - 2040
TS100	1930 x 2030	3053 x 2120	1990	1025	1015 - 1044	2030 - 2040
TS110	2130 x 2030	3353 x 2120	2190	1025	1115 - 1144	2030 - 2040
TS120	2330 x 2030	3653 x 2120	2390	1025	1215 - 1244	2030 - 2040

DOSTĘPNE GRUBOŚCI	GRUBOŚĆ ŚCIANKI= DS	WYMIARY WEWNĘTRZNE= VO	PROFILE= K
	180	134	2x75

wymiary w mm



UWAGI

Maksymalnie do wysokości H1 2690 mm (skrzydło powinno być niższe o 75 mm) (wymiary pośrednie co 50 mm tylko na zamówienie).

- ▶ Maksymalna grubość drzwi w kasecie to 43 mm. (włącznie z ewentualnymi wystającymi ramkami przyszybowymi)
 - ▶ Maksymalna waga skrzydła do 100 kg na każde skrzydło.
 - ▶ Drzwi nie chowają się całkowicie do kasety, wystają poza krawędź ościeżnicy.
 - ▶ Kasecja nie przystosowana do montowania drzwi całoszklanych.
 - ▶ Standardowa waga jednego skrzydła do 100 kg.
 - ▶ Wymiary kasety dopasowane są do skrzydeł bezprzylgowych, standardowych dostępnych na rynku.
- * Wymiary w tabelkach dotyczą drzwi drewnianych.



LEGENDA

- A:** Światło przejścia bez ościeżnicy
- B:** Wewnętrzny wymiar kasety
- C:** Całkowita szerokość kasety
- H:** Światło przejścia po założeniu ościeżnicy
- H1:** Całkowita wysokość kasety
- H2:** Odległość od gotowej podłogi do szyny aluminiowej - 2075 mm dla kasety standardowej
- LP:** Szerokość skrzydła
- HP:** Wysokość skrzydła
- L:** Światło przejścia po założeniu ościeżnicy
- DS:** Całkowita grubość kasety z płytą g/k 180 mm
- VO:** Wewnętrzna przestrzeń kasety 134 mm
- K:** Profile g/k 2 x 75 mm



AKCESORIA

- ▶ Spalniacz ECLISSE BIAS®
- ▶ Synchronizacja do kasety teleskopowej
- ▶ Profil ochronny drzwi

ECLISSE TELESKOPOWA PODWÓJNA

WERSJA DO MOKREGO TYNKU

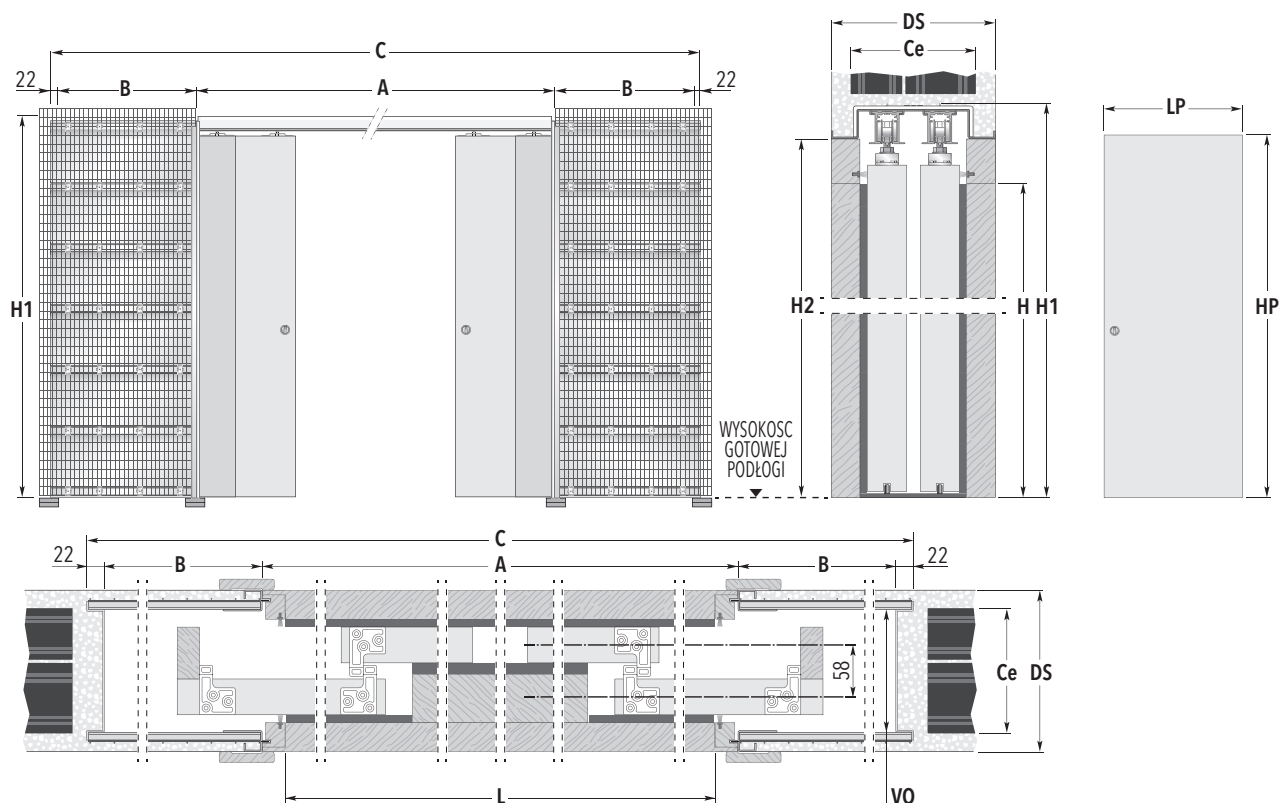

WYMIARY KASETY STANDARDOWEJ

KOD	ŚWIATŁO PRZEJŚCIA	WYMIARY ZEWNĘTRZNE C x H1	WYMIARY ZEWNĘTRZNE		WYMIARY SKRZYDŁA*	
	L x H		A	B	LP	HP
TST60+60	2310 x 2030	3674 x 2125	2380	625	615 - 644	2030 - 2040
TST70+70	2710 x 2030	4274 x 2125	2780	725	715 - 744	2030 - 2040
TST80+80	3110 x 2030	4874 x 2125	3180	825	815 - 844	2030 - 2040
TST90+90	3510 x 2030	5474 x 2125	3580	925	915 - 944	2030 - 2040
TST100+100	3910 x 2030	6074 x 2125	3980	1025	1015 - 1044	2030 - 2040
TST110+110	4310 x 2030	6674 x 2125	4380	1125	1115 - 1144	2030 - 2040
TST120+120	4710 x 2030	7274 x 2125	4780	1225	1215 - 1244	2030 - 2040

DOSTĘPNE GRUBOŚCI

GRUBOŚĆ ŚCIANY= DS

WYMIARY WEWNĘTRZNE= V0

CEGLY= Ce

180

144

80+60

wymiary w mm



UWAGI

Maksymalnie do wysokości H1 2690 mm (skrzydło powinno być niższe o 75 mm) (wymiary pośrednie co 50 mm tylko na zamówienie).

- ▶ Maksymalna grubość drzwi w kasecie to 43 mm. (włącznie z ewentualnymi wystającymi ramkami przyszybowymi)
- ▶ Maksymalna waga skrzydła do 100 kg na każde skrzydło.
- ▶ Drzwi nie chowają się całkowicie do kasety, wystają poza krawędź ościeżnicy.
- ▶ Kaseca nie przystosowana do montowania drzwi całoszklanych.
- ▶ Standardowa waga jednego skrzydła do 100 kg.
- ▶ Wymiary kasety dopasowane są do skrzydeł bezprzylgowych, standardowych dostępnych na rynku.

* Wymiary w tabelkach dotyczą drzwi drewnianych.



LEGENDA

- A:** Światło przejścia bez ościeżnic
- B:** Wewnętrzny wymiar kasety
- C:** Całkowita szerokość kasety
- H:** Światło przejścia po założeniu ościeżnic
- H1:** Całkowita wysokość kasety
- H2:** Odległość od gotowej podłogi do szyny aluminiowej - 2075 mm dla kasety standardowej
- LP:** Szerokość skrzydła
- HP:** Wysokość skrzydła
- L:** Światło przejścia po założeniu ościeżnic
- DS:** Całkowita grubość kasety z płytą g/k 180 mm
- V0:** Wewnętrzna przestrzeń kasety 144 mm
- Ce:** Grubość pustaków / cegły



AKCESORIA

- ▶ Spawalniacz ECLISSE BIAS®
- ▶ Synchronizacja do kasety teleskopowej
- ▶ Profil ochrony drzwi

ECLISSE TELESKOPOWA PODWÓJNA

WERSJA DO ŚCIANKI GIPS-KARTON

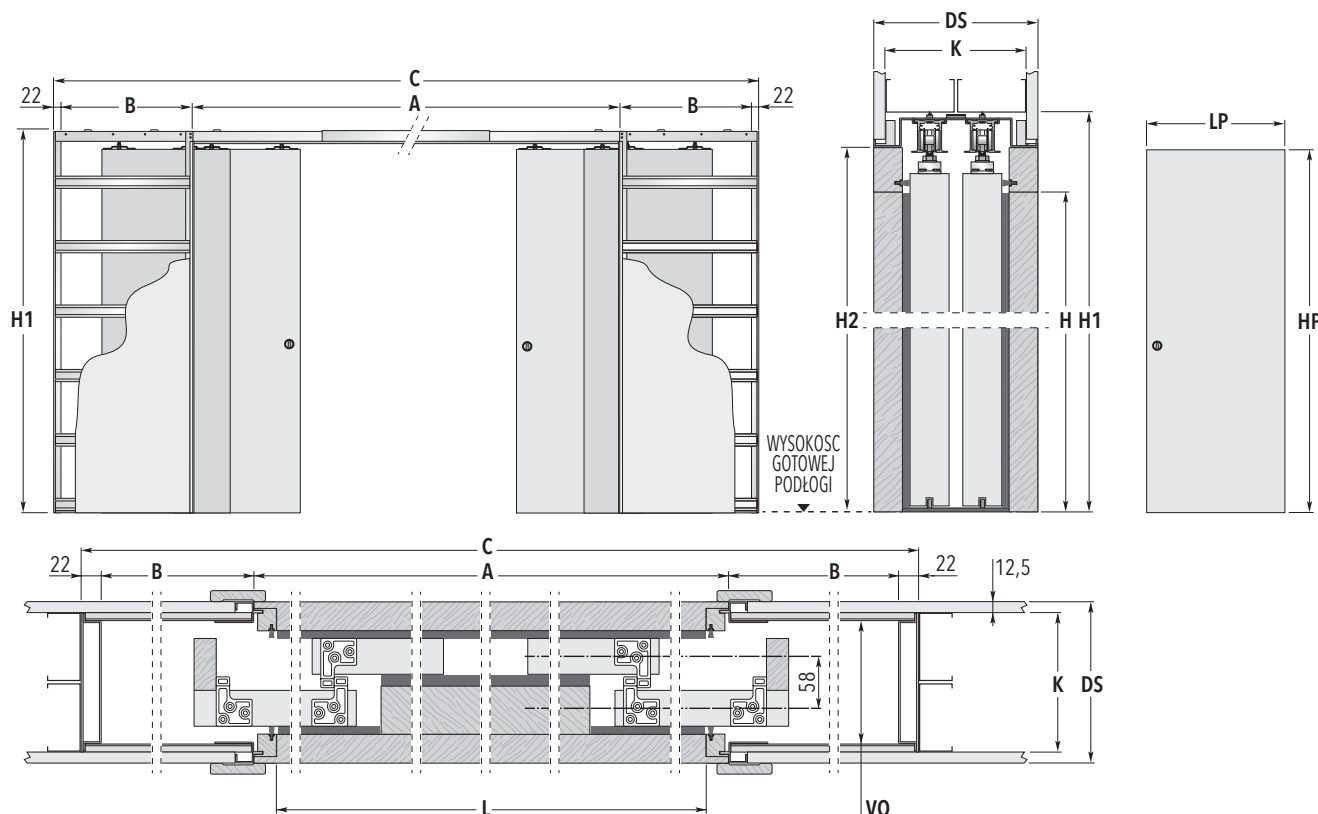

TELESKOPOWA

WYMIARY KASETY STANDARDOWEJ

KOD	ŚWIATŁO PRZEJŚCIA	WYMIARY ZEWNĘTRZNE C x H1	WYMIARY ZEWNĘTRZNE		WYMIARY SKRZYDŁA*	
	L x H		A	B	LP	HP
TS60+60	2310 x 2030	3674 x 2120	2380	625	615 - 644	2030 - 2040
TS70+70	2710 x 2030	4274 x 2120	2780	725	715 - 744	2030 - 2040
TS80+80	3110 x 2030	4874 x 2120	3180	825	815 - 844	2030 - 2040
TS90+90	3510 x 2030	5474 x 2120	3580	925	915 - 944	2030 - 2040
TS100+100	3910 x 2030	6074 x 2120	3980	1025	1015 - 1044	2030 - 2040
TS110+110	4310 x 2030	6674 x 2120	4380	1025	1115 - 1144	2030 - 2040
TS120+120	4710 x 2030	7274 x 2120	4780	1025	1215 - 1244	2030 - 2040

DOSTĘPNE GRUBOŚCI	GRUBOŚĆ ŚCIANKI= DS	WYMIARY WEWNĘTRZNE= VO	PROFILE= K
	180	134	2x75

wymiary w mm



UWAGI

Maksymalnie do wysokości H1 2690 mm (skrzydło powinno być niższe o 75 mm) (wymiary pośrednie co 50 mm tylko na zamówienie).

- ▶ Maksymalna grubość drzwi w kasecie to 43 mm. (włącznie z ewentualnymi wystającymi ramkami przyszybowymi)
- ▶ Maksymalna waga skrzydła do 100 kg na każde skrzydło.
- ▶ Drzwi nie chowają się całkowicie do kasety, wystają poza krawędź ościeżnicy.
- ▶ Kasecja nie przystosowana do montowania drzwi całozklnych.
- ▶ Standardowa waga jednego skrzydła do 100 kg.
- ▶ Wymiary kasety dopasowane są do skrzydeł bezprzylgowych, standardowych dostępnych na rynku.

* Wymiary w tabelkach dotyczą drzwi drewnianych.



LEGENDA

- A:** Światło przejścia bez ościeżnic
- B:** Wewnętrzny wymiar kasety
- C:** Całkowita szerokość kasety
- H:** Światło przejścia po założeniu ościeżnic
- H1:** Całkowita wysokość kasety
- H2:** Odległość od gotowej podłogi do szyny aluminiowej - 2075 mm dla kasety standardowej
- LP:** Szerokość skrzydła
- HP:** Wysokość skrzydła
- L:** Światło przejścia po założeniu ościeżnic
- DS:** Całkowita grubość kasety z płytą g/k 180 mm
- VO:** Wewnętrzna przestrzeń kasety 134 mm
- K:** Profile g/k 2 x 75 mm



AKCESORIA

- ▶ Spawalniacz ECLISSE BIAS®
- ▶ Synchronizacja do kasety teleskopowej
- ▶ Profil ochronny drzwi

ECLISSE CIRCULAR

ZALETY

Specjalnie skonstruowane wózki z jednym kółkiem pozwalają na swobodny ruch skrzydła po prowadnicy w kształcie łuku i gwarantują prawidłowe zachowanie się drzwi bez względu na wielkość promienia.

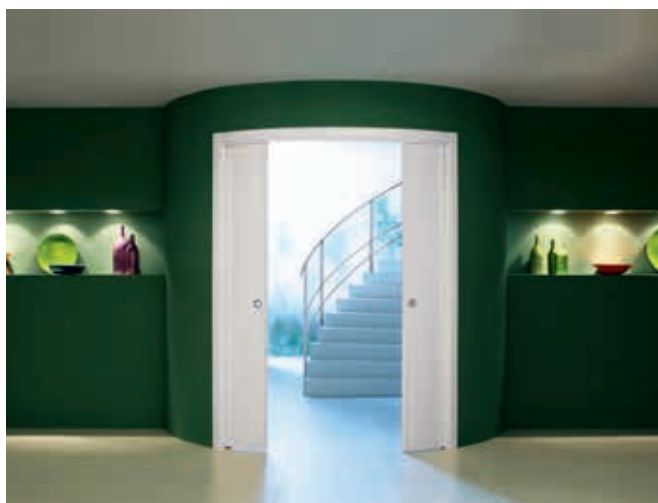

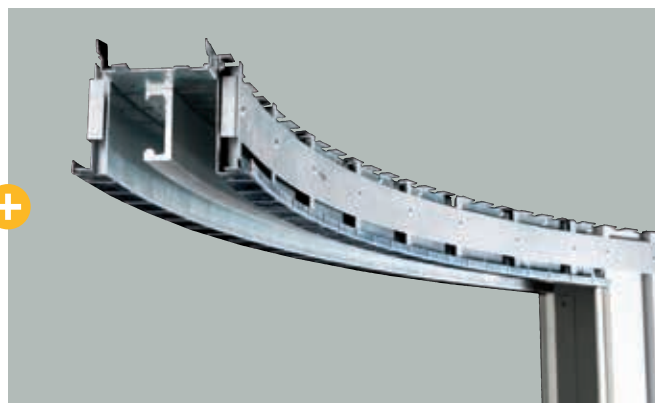

Szyna aluminiowa po łuku
Wersja do ściany gips - karton



Konstrukcja kasety
Wersja do mokrego tynku



ECLISE CIRCULAR
Wersja do ŚCIANKI GIPS-KARTON

ŚWIATŁO PRZEJŚCIA
L=600÷1200 mm
H=1000÷2600 mm



ECLISE CIRCULAR PODWÓJNA
Wersja do MOKREGO TYNKU

ŚWIATŁO PRZEJŚCIA
L=600+600÷1200+1200 mm
H=1000÷2600 mm

ECLISSE CIRCULAR

WERSJA DO MOKREGO TYNKU

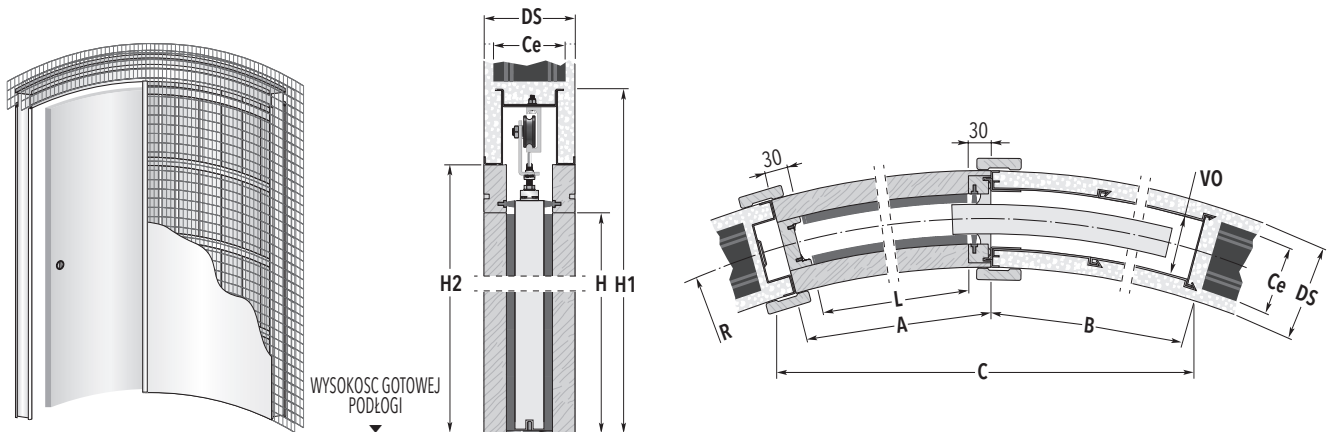

WYMIARY KASETY STANDARDOWEJ

PROMIEN R	ŚWIATŁO PRZEJŚCIA L x H	WYMIARY ZEWNĘTRZNE			PROMIEN R	ŚWIATŁO PRZEJŚCIA L x H	WYMIARY ZEWNĘTRZNE		
		C x H1	A	B			C x H1	A	B
1000	600 x 2000/2100	1250 x 2158/2258	660	650	1700	600 x 2000/2100	1300 x 2158/2258	660	640
	700 x 2000/2100	1390 x 2158/2258	760	735		700 x 2000/2100	1480 x 2158/2258	760	730
	800 x 2000/2100	1545 x 2158/2258	860	860		800 x 2000/2100	1695 x 2158/2258	860	870
	900 x 2000/2100	1650 x 2158/2258	960	940		900 x 2000/2100	1865 x 2158/2258	960	965
	1000 x 2000/2100	1760 x 2158/2258	1060	1055		1000 x 2000/2100	2025 x 2158/2258	1060	1055
1200	600 x 2000/2100	1295 x 2158/2258	660	665	1800	600 x 2000/2100	1350 x 2158/2258	660	685
	700 x 2000/2100	1450 x 2158/2258	760	755		700 x 2000/2100	1530 x 2158/2258	760	780
	800 x 2000/2100	1600 x 2158/2258	860	840		800 x 2000/2100	1705 x 2158/2258	860	870
	900 x 2000/2100	1770 x 2158/2258	960	970		900 x 2000/2100	1875 x 2158/2258	960	965
	1000 x 2000/2100	1890 x 2158/2258	1060	1055		1000 x 2000/2100	2040 x 2158/2258	1060	1055
1300	600 x 2000/2100	1305 x 2158/2258	660	670	2000	600 x 2000/2100	1360 x 2158/2258	660	690
	700 x 2000/2100	1470 x 2158/2258	760	760		700 x 2000/2100	1540 x 2158/2258	760	785
	800 x 2000/2100	1625 x 2158/2258	860	850		800 x 2000/2100	1720 x 2158/2258	860	880
	900 x 2000/2100	1775 x 2158/2258	960	935		900 x 2000/2100	1900 x 2158/2258	960	970
	1000 x 2000/2100	1940 x 2158/2258	1060	1065		1000 x 2000/2100	2070 x 2158/2258	1060	1065
1500	600 x 2000/2100	1330 x 2158/2258	660	675					
	700 x 2000/2100	1500 x 2158/2258	760	770					
	800 x 2000/2100	1665 x 2158/2258	860	860					
	900 x 2000/2100	1825 x 2158/2258	960	950					
	1000 x 2000/2100	1975 x 2158/2258	1060	1040					

DOSTĘPNE GRUBOŚCI	GRUBOŚĆ ŚCIANY= DS	WYMIARY WEWNĘTRZNE= VO	CEGŁY= Ce
	125	72	100

wymiary w mm



KASETY NIESTANDARDOWE

Kasety o świetle przejścia powyżej 1000 mm do 1200 mm.
Kasety powyżej wys. standardowej do 2600 mm.



UWAGI

- Maksymalna grubość drzwi w kasecie to 40 mm.
- Max waga skrzydła do 80 kg.
- Przy zamówieniu należy określić stronę lewą SX lub prawą DX.

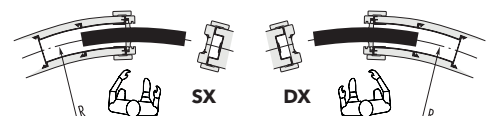

ECLISSE CIRCULAR

WERSJA DO ŚCIANKI GIPS-KARTON

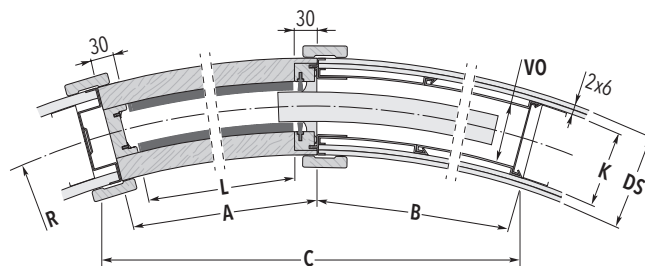
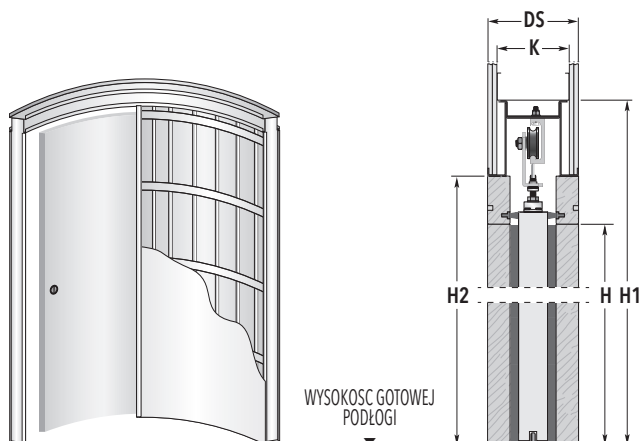

WYMIARY KASETY STANDARDOWEJ

PROMIEN R	ŚWIATŁO PRZEJŚCIA L x H	WYMIARY ZEWNĘTRZNE C x H1 A B		PROMIEN R	ŚWIATŁO PRZEJŚCIA L x H	WYMIARY ZEWNĘTRZNE C x H1 A B	
1000	600 x 2000/2100	1250 x 2158/2258	660 650	1700	600 x 2000/2100	1300 x 2158/2258	660 640
	700 x 2000/2100	1390 x 2158/2258	760 735		700 x 2000/2100	1480 x 2158/2258	760 730
	800 x 2000/2100	1545 x 2158/2258	860 860		800 x 2000/2100	1695 x 2158/2258	860 870
	900 x 2000/2100	1650 x 2158/2258	960 940		900 x 2000/2100	1865 x 2158/2258	960 965
	1000 x 2000/2100	1760 x 2158/2258	1060 1055		1000 x 2000/2100	2025 x 2158/2258	1060 1055
1200	600 x 2000/2100	1295 x 2158/2258	660 665	1800	600 x 2000/2100	1350 x 2158/2258	660 685
	700 x 2000/2100	1450 x 2158/2258	760 755		700 x 2000/2100	1530 x 2158/2258	760 780
	800 x 2000/2100	1600 x 2158/2258	860 840		800 x 2000/2100	1705 x 2158/2258	860 870
	900 x 2000/2100	1770 x 2158/2258	960 970		900 x 2000/2100	1875 x 2158/2258	960 965
	1000 x 2000/2100	1890 x 2158/2258	1060 1055		1000 x 2000/2100	2040 x 2158/2258	1060 1055
1300	600 x 2000/2100	1305 x 2158/2258	660 670	2000	600 x 2000/2100	1360 x 2158/2258	660 690
	700 x 2000/2100	1470 x 2158/2258	760 760		700 x 2000/2100	1540 x 2158/2258	760 785
	800 x 2000/2100	1625 x 2158/2258	860 850		800 x 2000/2100	1720 x 2158/2258	860 880
	900 x 2000/2100	1775 x 2158/2258	960 935		900 x 2000/2100	1900 x 2158/2258	960 970
	1000 x 2000/2100	1940 x 2158/2258	1060 1065		1000 x 2000/2100	2070 x 2158/2258	1060 1065
1500	600 x 2000/2100	1330 x 2158/2258	660 675				
	700 x 2000/2100	1500 x 2158/2258	760 770				
	800 x 2000/2100	1665 x 2158/2258	860 860				
	900 x 2000/2100	1825 x 2158/2258	960 950				
	1000 x 2000/2100	1975 x 2158/2258	1060 1040				

DOSTĘPNE GRUBOŚCI	GRUBOŚĆ ŚCIANY= DS	WYMIARY WEWNĘTRZNE= VO	PROFILE= K
	125	72	100

wymiary w mm



KASETY NIESTANDARDOWE

Kasety o świetle przejścia powyżej 1000 mm do 1200 mm.
Kasety powyżej wys. standardowej do 2600 mm.



UWAGI

- ▶ Maksymalna grubość drzwi w kasecie to 40 mm.
- ▶ Max waga skrzydła do 80 kg.
- ▶ Zaleca się zastosowanie po 2 płyty g/k o grubości 6 mm na dwie strony kasety.
- ▶ Przy zamówieniu należy określić stronę lewą SX lub prawą DX.

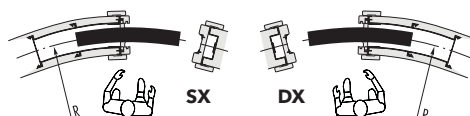

ECLISSE CIRCULAR PODWÓJNA

WERSJA DO MOKREGO TYNKU

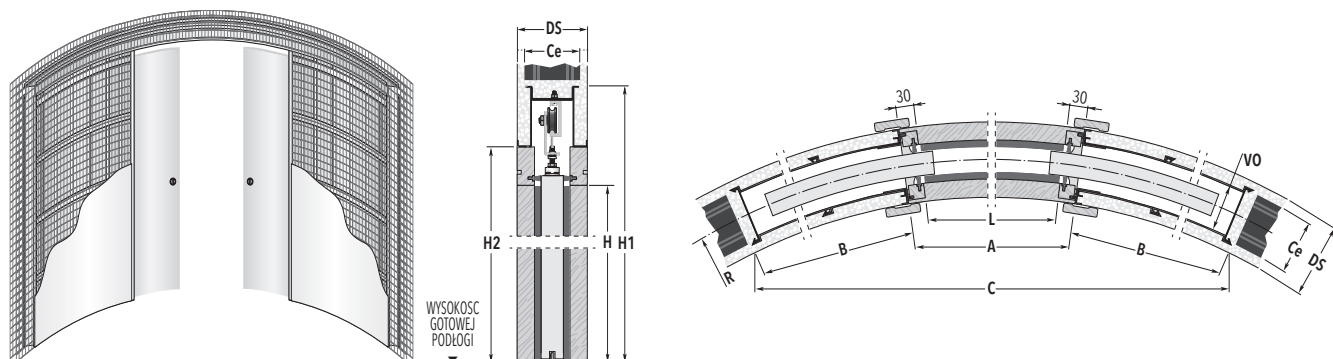

WYMIARY KASETY STANDARDOWEJ

PROMIEN R	ŚWIATŁO PRZEJŚCIA L x H	WYMIARY ZEWNĘTRZNE C x H1 A B			PROMIEN R	ŚWIATŁO PRZEJŚCIA L x H	WYMIARY ZEWNĘTRZNE C x H1 A B		
1000	1200 x 2000/2100	1870 x 2158/2258	1260	695	1700	1200 x 2000/2100	2330 x 2158/2258	1260	640
	1400 x 2000/2100	1840 x 2158/2258	1460	820		1400 x 2000/2100	2660 x 2158/2258	1460	780
1200	1200 x 2000/2100	2115 x 2158/2258	1260	665	1600 x 2000/2100	2885 x 2158/2258	1660	870	
	1400 x 2000/2100	2265 x 2158/2258	1460	800	1800 x 2000/2100	3065 x 2158/2258	1860	965	
	1600 x 2000/2100	2295 x 2158/2258	1660	930	2000 x 2000/2100	3225 x 2158/2258	2060	1100	
	1800 x 2000/2100	2180 x 2158/2258	1860	1055	1800	1200 x 2000/2100	2355 x 2158/2258	1260	640
1300	1200 x 2000/2100	2180 x 2158/2258	1260	670		1400 x 2000/2100	2685 x 2158/2258	1460	780
	1400 x 2000/2100	2345 x 2158/2258	1460	760		1600 x 2000/2100	2930 x 2158/2258	1660	875
	1600 x 2000/2100	2460 x 2158/2258	1660	895		1800 x 2000/2100	3135 x 2158/2258	1860	970
	1800 x 2000/2100	2455 x 2158/2258	1860	1025	2000 x 2000/2100	3325 x 2158/2258	2060	1105	
	2000 x 2000/2100	2320 x 2158/2258	2060	1150	2000	1200 x 2000/2100	2385 x 2158/2258	1260	645
1500	1200 x 2000/2100	2300 x 2158/2258	1260	680		1400 x 2000/2100	2760 x 2158/2258	1460	785
	1400 x 2000/2100	2520 x 2158/2258	1460	770		1600 x 2000/2100	3030 x 2158/2258	1660	880
	1600 x 2000/2100	2730 x 2158/2258	1660	910		1800 x 2000/2100	3275 x 2158/2258	1860	975
	1800 x 2000/2100	2835 x 2158/2258	1860	1000		2000 x 2000/2100	3480 x 2158/2258	2060	1070
	2000 x 2000/2100	2875 x 2158/2258	2060	1130					

DOSTĘPNE GRUBOŚCI	GRUBOŚĆ ŚCIANY= DS	WYMIARY WEWNĘTRZNE= VO	CEGLY= Ce
	125	72	100

wymiary w mm



KASETY NIESTANDARDOWE

Kasety o świetle przejścia powyżej 2000 mm do 2400 mm.
Kasety powyżej wys. standardowej do 2600 mm.



UWAGI

- ▶ Maksymalna grubość drzwi w kasecie to 40 mm.
- ▶ Max waga skrzydła do 80 kg.

ECLISSE CIRCULAR PODWÓJNA

WERSJA DO ŚCIANKI GIPS-KARTON

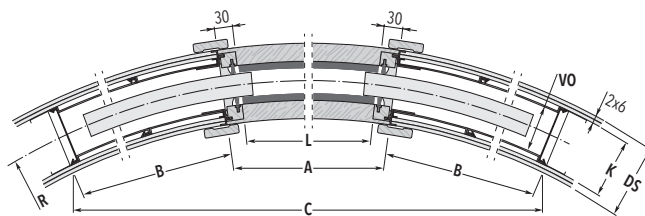
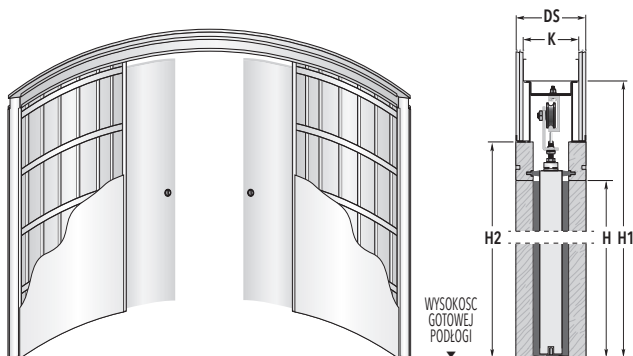

WYMIARY KASETY STANDARDOWEJ

PROMIEN R	ŚWIATŁO PRZEJŚCIA L x H	WYMIARY ZEWNĘTRZNE		
		C x H1	A	B
1000	1200 x 2000/2100	1870 x 2158/2258	1260	695
	1400 x 2000/2100	1840 x 2158/2258	1460	820
1200	1200 x 2000/2100	2115 x 2158/2258	1260	665
	1400 x 2000/2100	2265 x 2158/2258	1460	800
	1600 x 2000/2100	2295 x 2158/2258	1660	930
	1800 x 2000/2100	2180 x 2158/2258	1860	1055
1300	1200 x 2000/2100	2180 x 2158/2258	1260	670
	1400 x 2000/2100	2345 x 2158/2258	1460	760
	1600 x 2000/2100	2460 x 2158/2258	1660	895
	1800 x 2000/2100	2455 x 2158/2258	1860	1025
	2000 x 2000/2100	2320 x 2158/2258	2060	1150
	1500	1200 x 2000/2100	2300 x 2158/2258	1260
1500	1400 x 2000/2100	2520 x 2158/2258	1460	770
	1600 x 2000/2100	2730 x 2158/2258	1660	910
	1800 x 2000/2100	2835 x 2158/2258	1860	1000
	2000 x 2000/2100	2875 x 2158/2258	2060	1130

PROMIEN R	ŚWIATŁO PRZEJŚCIA L x H	WYMIARY ZEWNĘTRZNE		
		C x H1	A	B
1700	1200 x 2000/2100	2330 x 2158/2258	1260	640
	1400 x 2000/2100	2660 x 2158/2258	1460	780
	1600 x 2000/2100	2885 x 2158/2258	1660	870
	1800 x 2000/2100	3065 x 2158/2258	1860	965
1800	2000 x 2000/2100	3225 x 2158/2258	2060	1100
	1200 x 2000/2100	2355 x 2158/2258	1260	640
	1400 x 2000/2100	2685 x 2158/2258	1460	780
	1600 x 2000/2100	2930 x 2158/2258	1660	875
	1800 x 2000/2100	3135 x 2158/2258	1860	970
2000	2000 x 2000/2100	3325 x 2158/2258	2060	1105
	1200 x 2000/2100	2385 x 2158/2258	1260	645
	1400 x 2000/2100	2760 x 2158/2258	1460	785
	1600 x 2000/2100	3030 x 2158/2258	1660	880
	1800 x 2000/2100	3275 x 2158/2258	1860	975
	2000 x 2000/2100	3480 x 2158/2258	2060	1070

DOSTĘPNE GRUBOŚCI

GRUBOŚĆ ŚCIANKI= DS	WYMIARY WEWNĘTRZNE= VO	PROFILE= K
125	72	100

wymiary w mm



STANDARD MÉRETEN KÍVÜLI

Kasety o świetle przejścia powyżej 2000 mm do 2400 mm.
Kasety powyżej wys. standardowej do 2600 mm.



FIGYELMEZTETÉSEK

- ▶ Maksymalna grubość drzwi w kasecie to 40 mm.
- ▶ Max waga skrzydła do 80 kg.
- ▶ Zaleca się zastosowanie po 2 płyty g/k o grubości 6 mm na dwie strony kasety.

ECLISSE ZACHODZĄCA

ZALETY

Kaseta ECLISSE ZACHODZĄCA sprawdza się w sąsiadujących ze sobą pomieszczeniach tworząc ciąg komunikacyjny.
Pozwala na ukrycie w jednej ścianie dwóch równoległych skrzydeł.
Doskonala do niewielkich powierzchni.





ECLISSE ZACHODZĄCA
Wersja do MOKREGO TYNKU

ŚWIATŁO PRZEJŚCIA
L=590+590÷990+990 mm
H=1000÷2600 mm



ECLISSE ZACHODZĄCA
Wersja do ŚCIANKI GIPS-KARTON

ŚWIATŁO PRZEJŚCIA
L=590+590÷990+990 mm
H=1000÷2600 mm

ECLISSE ZACHODZĄCA

WERSJA DO MOKREGO TYNKU

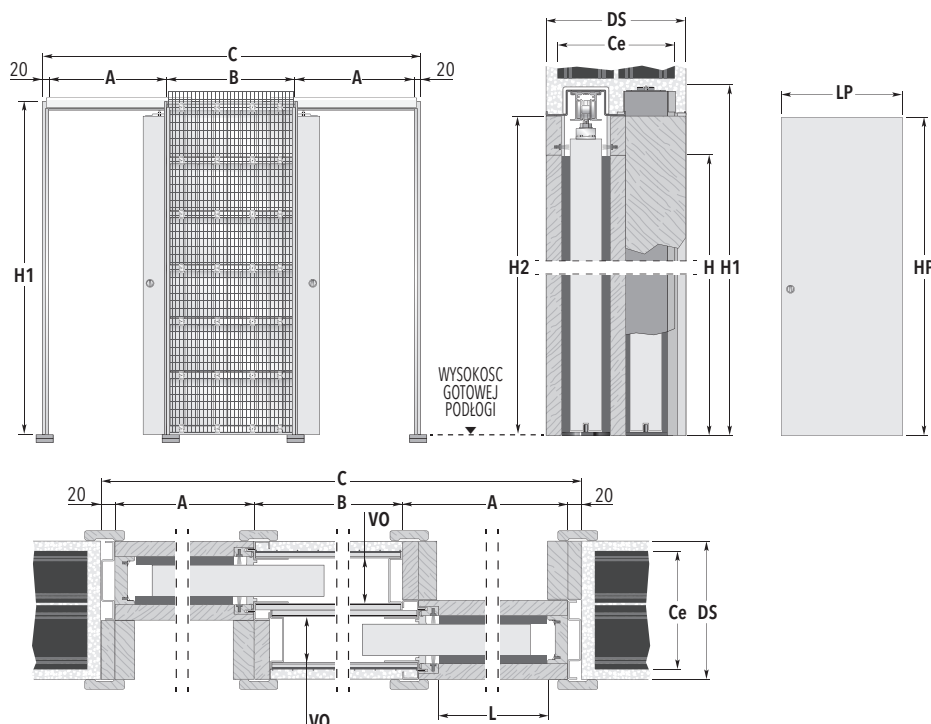

WYMIARY KASETY STANDARDOWEJ

KOD	ŚWIATŁO PRZEJŚCIA L x H	WYMIARY ZEWNĘTRZNE		WYMIARY SKRZYDŁA*		
		C x H1	A	B	LP	HP
ZT60	590+590 x 2030	1990 x 2120	650	650	615 - 635	2030 - 2040
ZT60 Plus	610+610 x 2030	2060 x 2120	670	680	625 - 644	2030 - 2040
ZT70	690+690 x 2030	2290 x 2120	750	750	715 - 735	2030 - 2040
ZT70 Plus	710+710 x 2030	2360 x 2120	770	780	725 - 744	2030 - 2040
ZT80	790+790 x 2030	2590 x 2120	850	850	815 - 835	2030 - 2040
ZT80 Plus	810+810 x 2030	2660 x 2120	870	880	825 - 844	2030 - 2040
ZT90	890+890 x 2030	2890 x 2120	950	950	915 - 935	2030 - 2040
ZT90 Plus	910+910 x 2030	2960 x 2120	970	980	925 - 944	2030 - 2040
ZT100	990+990 x 2030	3190 x 2120	1050	1050	1015 - 1035	2030 - 2040
ZT100 Plus	1010+1010 x 2030	3260 x 2120	1070	1080	1025 - 1044	2030 - 2040

DOSTĘPNE GRUBOŚCI	GRUBOŚĆ ŚCIANY= DS	WYMIARY WEWNĘTRZNE= VO	CEGLY= Ce
	175	54	W/G DECYZJI WYKONAWCY
	225	79	

wymiary w mm



UWAGI

Maksymalna wysokość kasety H1 2790 mm (skrzydło powinno być niższe o 75 mm), maksymalna szerokość kasety - skrzydło o szerokości A 1270 mm.

- ▶ Maksymalna grubość drzwi w kasecie to 40 mm dla grubości kasety 175 mm (włącznie z ewentualnymi wystającymi ramkami przyszybowymi).
- ▶ Dla kaset standardowych oraz niestandardowych w przypadku wagi skrzydła powyżej 100 kg zalecamy zastosowanie specjalnych wózków do wagi 150 kg.
- ▶ Wymiary kasety dopasowane są do skrzydeł bezprzylgowych, standardowych dostępnych na rynku.
- * Wymiary w tabelkach dotyczą drzwi drewnianych.
- ▶ Należy wskazać stronę kasety A lub B.



LEGENDA

- A:** Światło przejścia bez ościeżnic
- B:** Wewnętrzny wymiar kasety
- C:** Całkowita szerokość kasety
- H:** Światło przejścia po założeniu ościeżnic
- H1:** Całkowita wysokość kasety
- H2:** Odległość od gotowej podłogi do szyny aluminiowej - 2075 mm dla kasety standardowej
- LP:** Szerokość skrzydła
- HP:** Wysokość skrzydła
- L:** Światło przejścia po założeniu ościeżnic
- DS:** Całkowita grubość kasety z płytą g/k 175 lub 225 mm
- VO:** Wewnętrzna przestrzeń kasety 54 lub 79 mm
- Ce:** Grubość pustaków / cegły



AKCESORIA

- ▶ Spawalniacz ECLISSE BIAS®
- ▶ Spawalniacz dwukierunkowy ECLISSE BIAS® DS
- ▶ Samozamykacz
- ▶ Motoryzacja EMOTION
- ▶ Profil ochronny drzwi

ECLISSE ZACHODZĄCA

WERSJA DO ŚCIANKI GIPS-KARTON

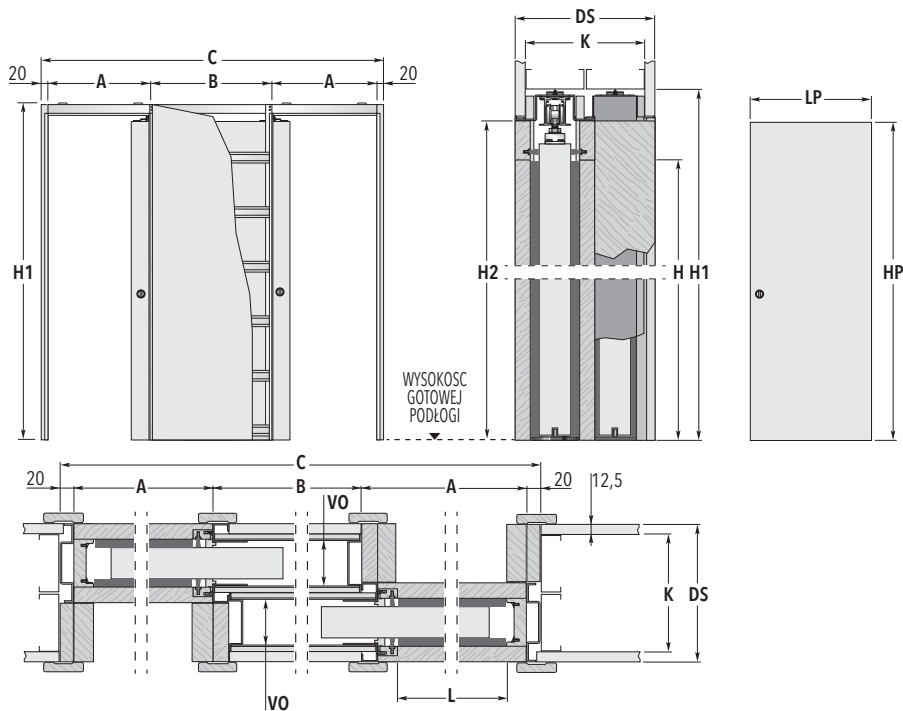

WYMIARY KASETY STANDARDOWEJ

KOD	ŚWIATŁO PRZEJŚCIA L x H	WYMIARY ZEWNĘTRZNE		WYMIARY SKRZYDŁA*		
		C x H1	A	B	LP	HP
ZG60	590+590 x 2030	1990 x 2120	650	650	615 - 635	2030 - 2040
ZG60 Plus	610+610 x 2030	2060 x 2120	670	680	625 - 644	2030 - 2040
ZG70	690+690 x 2030	2290 x 2120	750	750	715 - 735	2030 - 2040
ZG70 Plus	710+710 x 2030	2360 x 2120	770	780	725 - 744	2030 - 2040
ZG80	790+790 x 2030	2590 x 2120	850	850	815 - 835	2030 - 2040
ZG80 Plus	810+810 x 2030	2660 x 2120	870	880	825 - 844	2030 - 2040
ZG90	890+890 x 2030	2890 x 2120	950	950	915 - 935	2030 - 2040
ZG90 Plus	910+910 x 2030	2960 x 2120	970	930	925 - 944	2030 - 2040
ZG100	990+990 x 2030	3190 x 2120	1050	1050	1015 - 1035	2030 - 2040
ZG100 Plus	1010+1010 x 2030	3260 x 2120	1070	1080	1025 - 1044	2030 - 2040

DOSTĘPNE GRUBOŚCI	GRUBOŚĆ ŚCIANKI= DS	WYMIARY WEWNĘTRZNE= VO	PROFILE= K
	175	54	75
	225	79	100

wymiary w mm

UWAGI LEGENDA AKCESORIA

Maksymalna wysokość kasety H1 2790 mm (skrzydło powinno być niższe o 75 mm), maksymalna szerokość kasety - skrzydło o szerokości A 1270 mm.

- ▶ Maksymalna grubość drzwi w kasecie to 40 mm dla grubości kasety 175 mm (włącznie z ewentualnymi wystającymi ramkami przyszybowymi).
- ▶ Dla kaset standardowych oraz niestandardowych w przypadku wagi skrzydła powyżej 100 kg zalecamy zastosowanie specjalnych wózków do wagi 150 kg.
- ▶ Wymiary kasety dopasowane są do skrzydeł bezprzylgowych, standardowych dostępnych na rynku.
- * Wymiary w tabelkach dotyczą drzwi drewnianych.
- ▶ Należy wskazać stronę kasety A lub B.

- A:** Światło przejścia bez ościeżnic
- B:** Wewnętrzny wymiar kasety
- C:** Całkowita szerokość kasety
- H:** Światło przejścia po założeniu ościeżnic
- H1:** Całkowita wysokość kasety
- H2:** Odległość od gotowej podłogi do szyny aluminiowej - 2075 mm dla kasety standardowej
- LP:** Szerokość skrzydła
- HP:** Wysokość skrzydła
- L:** Światło przejścia po założeniu ościeżnic
- DS:** Całkowita grubość kasety z płytą g/k 175 lub 225 mm
- VO:** Wewnętrzna przestrzeń kasety 54 lub 79 mm
- K:** Profile g/k 75 lub 100 mm

- ▶ Spawalniacz ECLISSE BIAS®
- ▶ Spawalniacz dwukierunkowy ECLISSE BIAS® DS
- ▶ Samozamykacz
- ▶ Motoryzacja EMOTION
- ▶ Profil ochronny drzwi



ECLISSE ACOUSTIC

DRZWI DŹWIĘKOSZCZELNE

System drzwi przesuwnych ECLISSE ACOUSTIC został zaprojektowany celem zmniejszenia przepływu hałasu pomiędzy pomieszczeniami, w których jest zamontowany. Kasety posiada wszelkie dotychczasowe zalety systemów ECLISSE, a dodatkowo eliminuje problem przepływu niechcianych dźwięków.

DANE TECHNICZNE

Redukcja hałasu o 38 dB (-1; -3)
Test przeprowadzony z kasetą zamontowaną zgodnie ze sztuką budowlaną, światło przejścia 890x2030 mm

Normy referencyjne

Norma badania UNI EN ISO 10140 - 2
Pomiar laboratoryjny izolacji hałas budynków i elementów budynku - część 2: pomiar izolacji akustycznej drogą powietrzną.
Norma klasyfikacji UNI EN ISO 717 - 1
Ocena izolacji akustycznej w budynku i elementach budynku - część 1: izolacja akustyczna

Dostępne rozmiary i wersje

ECLISSE ACOUSTIC można zastosować w modelach: POJEDYNCZA i LUCE, w wersjach do mokrego tynku i ścianki gipsowo-kartonowej oraz EWOLUTO, o szerokościach od 600 do 1000 mm i wysokości od 2000 do 2400 mm.



Drzwi otwarte



Drzwi zamknięte

Drzwi otwarte



Drzwi zamknięte

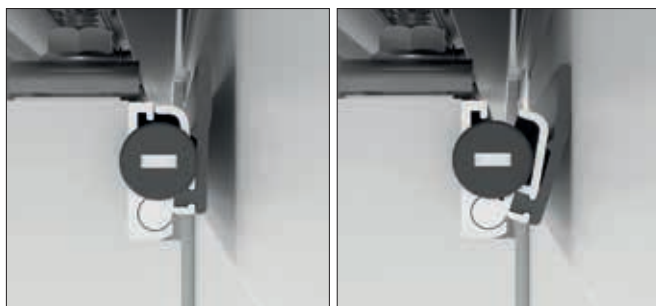

Listwa dociskowa górna

Zamontowana jest w górnej powierzchni skrzydła. W momencie zamknięcia drzwi listwa przesuwa się w kierunku ościeżnicy nadając szczelność.



Próg opadający

Umieszczony jest w dolnej krawędzi skrzydła. W momencie zamykania drzwi próg opada uszczelniając przejście.

ECLISSE ACOUSTIC

DRZWI DŹWIĘKOSZCZELNE

Każdy element systemu został opracowany celem zapewnienia wyciszenia przejścia. W trakcie zamykania dźwiękoszczelnego skrzydła aktywowane są specjalne uszczelki dociskowe, które uszczelniają system przesuwny.



Panel drzwiowy

Skrzydło gwarantuje wysoką izolację akustyczną.

Grubość 40 mm. W komplecie posiada uszczelki dociskowe.

Dostępne w wykończeniach: fornir naturalny lub malowane w kolorystyce RAL lub NCS.

Ościeżnica

Wykonane z płyty MDF. Dostępne w wykończeniach: fornir naturalny lub malowane w kolorystyce RAL lub NCS.

Drzwi otwarte — **+** — Drzwi zamknięte — Drzwi otwarte — **+** — Drzwi zamknięte

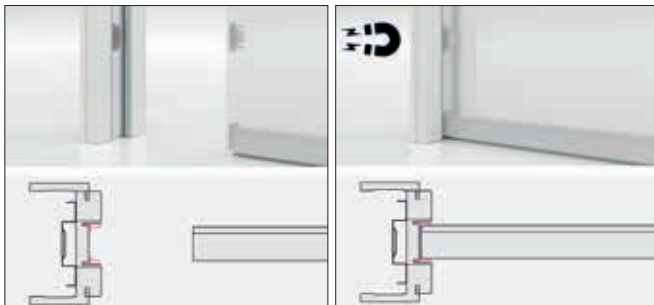

Magnesy

Są niezbędnym elementem systemu. Zamocowane na przedniej krawędzi drzwi oraz na słupku dobojowym ościeżnicy. Ich zadaniem jest dociśnięcie i przytrzymanie skrzydła przy ościeżnicy.

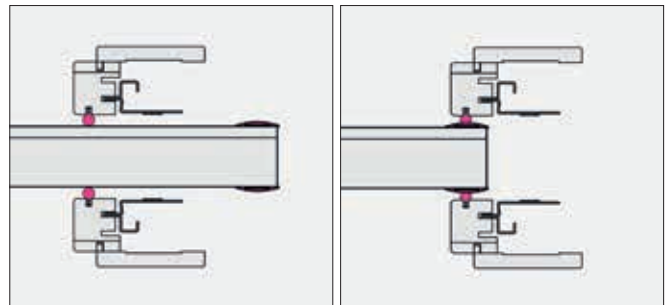

Aluminiowe adaptory uszczelniające

Montowane na skrzydle w jego tylnej części, w pionie. Ich zadaniem jest uszczelnienie drzwi po zamknięciu w miejscu styku z kieszenią kasety.

ECLISSE

KOLEKCJA SYNTESIS®

bezościeżnicowa

GAMA PRODUKTÓW



1. ECLISSE SYNTESIS® LINE
2. ECLISSE SYNTESIS® LINE PODWÓJNA

ECLISSE KOLEKCJA SYNTESIS® bezościeżnicowa

GAMA PRODUKTÓW

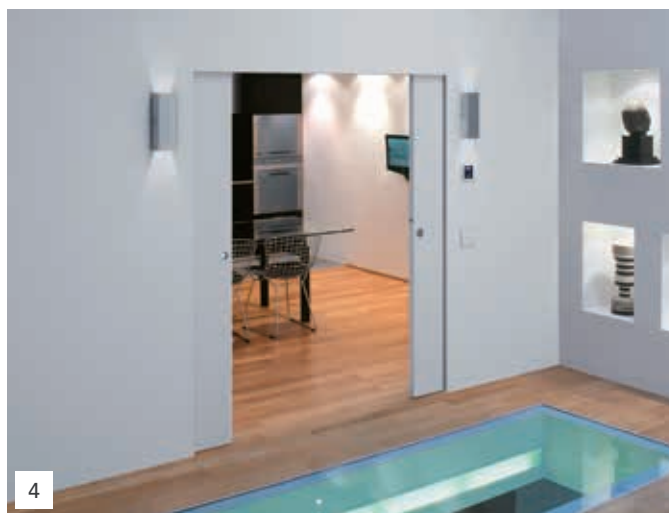

3. ECLISSE SYNTESIS® LUCE
4. ECLISSE SYNTESIS® LUCE PODWÓJNA
5. ECLISSE SYNTESIS® BATTISCOPA

ECLISSE KOLEKCJA SYNTESIS®

SYSTEMY BEZOŚCIEŻNICOWE



UKRYTA KONSTRUKCJA KASETY

Profile kasety są otynkowane lub obrobione zaprawą gipsową. Całość idealnie łączy się ze ścianą. Przy zastosowaniu jednakowej kolorystyki drzwi i ściany uzyskujemy niebanalny efekt jednolitości w pomieszczeniu.



PUNKTY ELEKTRYCZNE W OPATENTOWANYM SYSTEMIE

W kasce SYNTESIS® LUCE podwójnej można zamontować nawet 10 puszek elektrycznych (po 5 na każdej ze stron kasety).

ECLISSE

KOLEKCJA SYNTESIS®

bezościeżnicowa

SYSTEMY BEZOŚCIEŻNICOWE

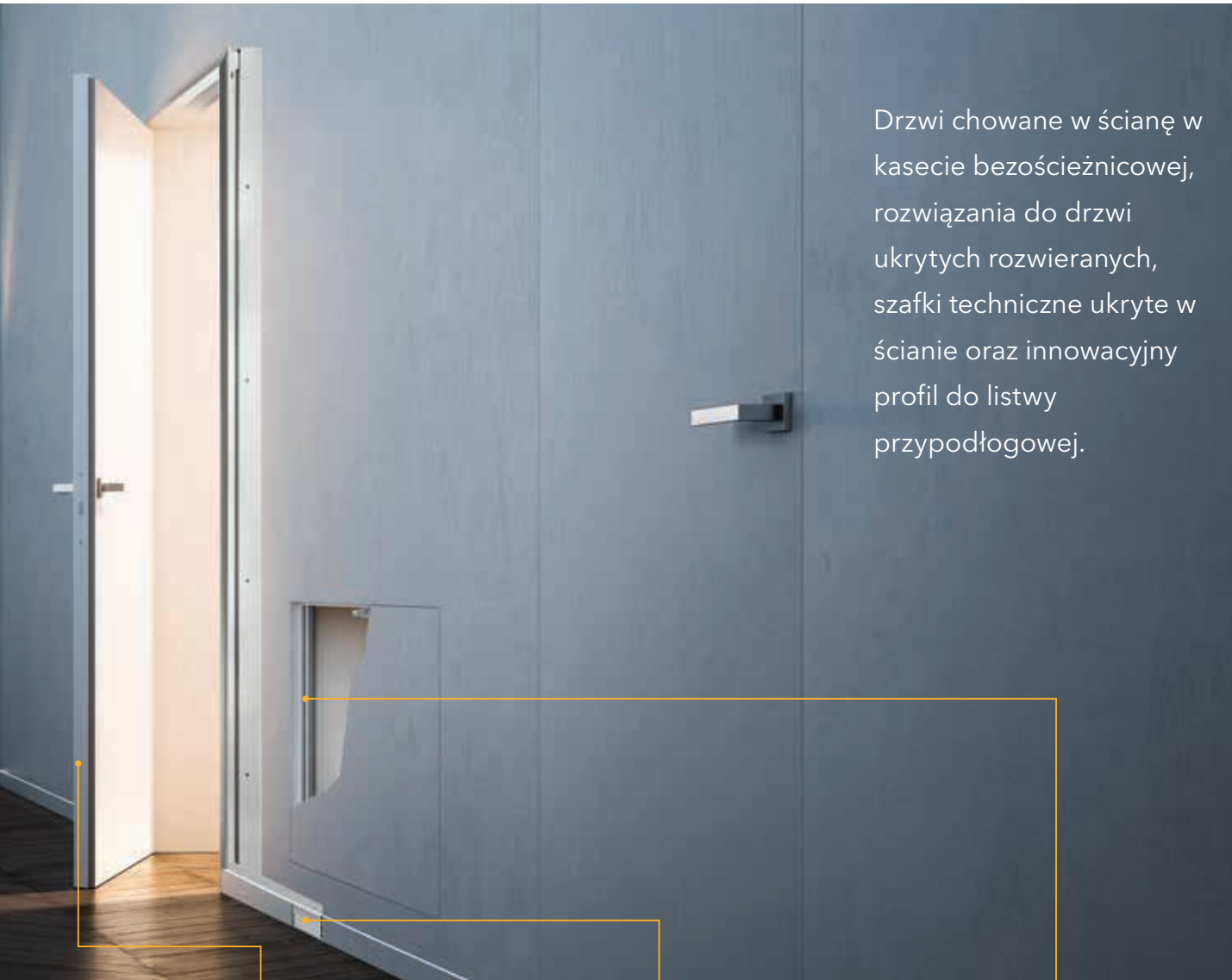

Drzwi chowane w ścianę w kasecie bezościeżnicowej, rozwiązania do drzwi ukrytych rozwieranych, szafki techniczne ukryte w ścianie oraz innowacyjny profil do listwy przypodłogowej.



UKRYTE SZCZEGÓŁY

Możliwość przygotowania drzwi ukrytych rozwieranych w wersji do tapetowania lub malowania. Niektóre modele skrzydeł wyposażone są w mechanizm umożliwiający prostowanie drzwi.



TOTALNY EFEKT JEDNOŚCI

ECLISSE opracowała innowacyjny profil do listwy przypodłogowej, która tworzy jedną płaszczyznę ze ścianą. Takie rozwiązanie umożliwia dostawienie mebli do ściany oraz zapobiega gromadzeniu się kurzu na listwie. Istnieje możliwość zamontowania oświetlenia LED!



UKRYTE SZAFKI TECHNICZNE

Profile do wykonania szafek technicznych przeznaczonych pod elektrykę, hydraulikę, a także małych schowków gospodarczych. Ukryte drzwiczki otwierane na zasadzie PUSH-PULL nie posiadają uchwytów.

ECLISSE SYNTESIS® LINE

ZALETY



Stalowy łącznik

Słupki pionowe oraz belka górna kasety wykonane są z tłoczonego aluminium zapewniają stabilność, wytrzymałość konstrukcji podczas montażu oraz użytkowania.

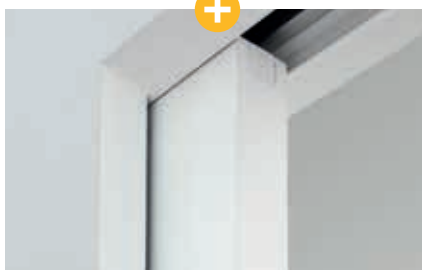

Uszczelki poziome górne

Mogą być malowane na dowolny kolor. Malując je w kolorze ściany uzyskujemy niezwykle efekt estetyczny.

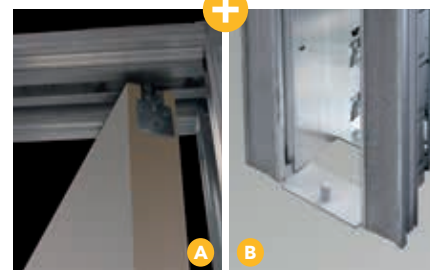

Nowy system zamocowania skrzydła w kasecie

Rys. A - stalowy kątownik mocowany do tylnej krawędzi skrzydła. Rys. B - prowadnik dolny mocowany do kasety na "wcisk".

Brak konieczności wiercenia w posadzce lub terakocie.



Stalowy łącznik

Odporne na zniekształcenia połączenia górnej belki kasety z elementami pionowymi kasety.



Wzmocnione słupki pionowe

Nowe profile aluminiowe o 40% stabilniejsze i bardziej wytrzymałe od poprzednich wersji.



Solidne połączenia

Słupek dobojowy połączony jest z górną belką kasety za pomocą stalowych kątowników.



ECLISSE SYNTHESIS® LINE
Wersja do MOKREGO TYNKU

ŚWIATŁO PRZEJŚCIA
L=600÷1300 mm
H=1000÷2700 mm

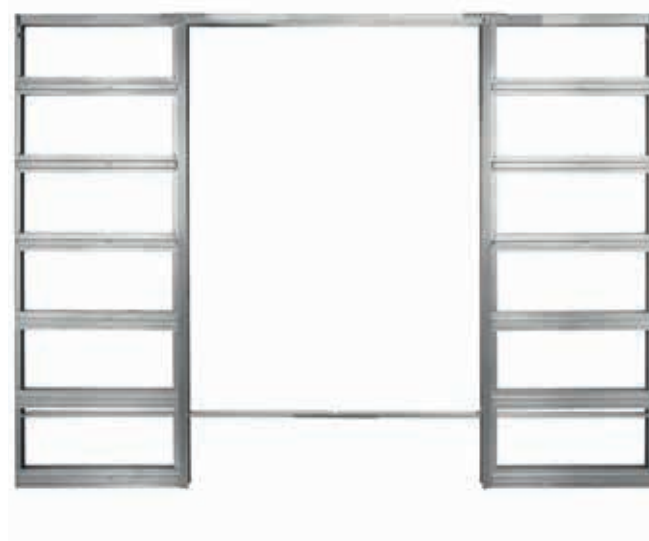

ECLISSE SYNTHESIS® LINE PODWÓJNA
Wersja do ŚCIANKI GIPS-KARTON

ŚWIATŁO PRZEJŚCIA
L=600+600÷1300+1300 mm
H=1000÷2700 mm

ECLISSE SYNTESIS® LINE

WERSJA DO MOKREGO TYNKU

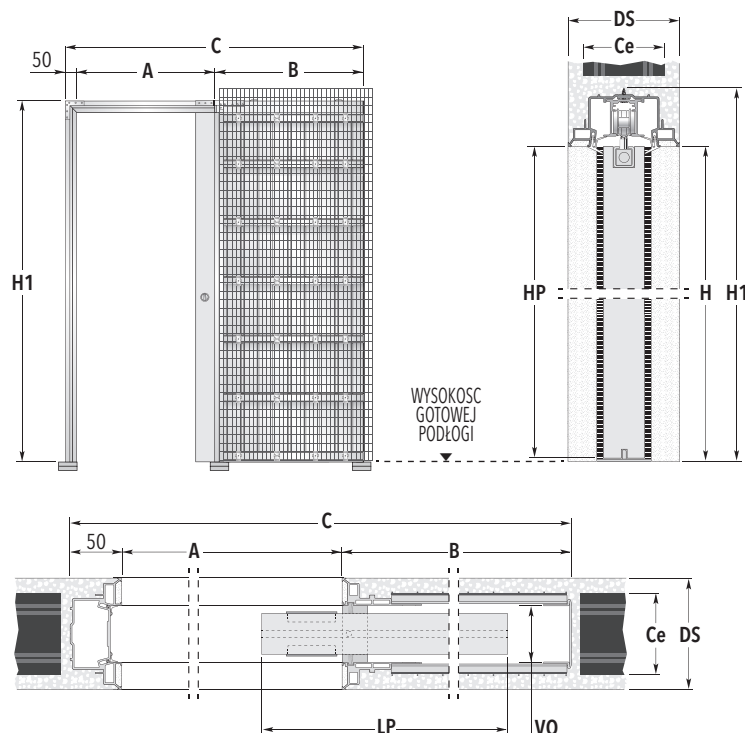

⊕ UWAGA

W górnej krawędzi skrzydła drewnianego należy wykonać dwa nafrezowania w celu zamocowania skrzydła w kasecie.

Górne nafrezowania w skrzydle

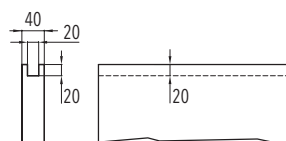
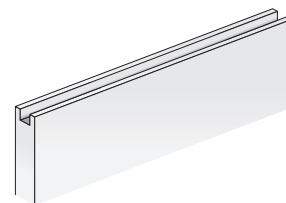

WYMIARY KASETY STANDARDOWEJ

KOD	ŚWIATŁO PRZEJŚCIA A x H	WYMIARY ZEWNĘTRZNE		WYMIARY SKRZYDŁA*	
		B	C x H1	LP	HP
ST60	600 x 2048	735	1385 x 2108	625	2040
ST70	700 x 2048	835	1585 x 2108	725	2040
ST80	800 x 2048	935	1785 x 2108	825	2040
ST90	900 x 2048	1035	1985 x 2108	925	2040
ST100	1000 x 2048	1135	2185 x 2108	1025	2040
ST110	1100 x 2048	1235	2385 x 2108	1125	2040
ST120	1200 x 2048	1335	2585 x 2108	1225	2040
ST130	1300 x 2048	1435	2785 x 2108	1325	2040

DOSTĘPNE GRUBOŚCI	GRUBOŚĆ ŚCIANY= DS	WYMIARY WEWNĘTRZNE= VO	CEGLY= Ce
	100	54	80
	125	54	100
	150	54	120

wymiary w mm



UWAGI

Kasety w świetle przejścia od 600 mm do 1300 mm dotyczą szerokości przejścia A i od 1000 mm do 2700 mm dotyczą wysokości przejścia H. Wymiary pośrednie (np. A=650) kasety oraz drzwi tylko na zamówienie.

- ▶ Grubość kasety 125, 150 mm powyżej szerokości standardowej A oraz wysokości standardowej H1 2108 mm.
- ▶ Maksymalna grubość drzwi w kasecie to 40 mm.
- ▶ Max waga skrzydła do 100 kg.
- * Wymiary w tabelkach dotyczą drzwi drewnianych.

ECLISSE zaleca aby po zamontowaniu skrzydło wystawało z kasety 80 mm.

- ▶ Regulowany tylny odbojnik - możliwość ustawienia pozycji skrzydła bez konieczności jego demontażu.
- ▶ Skrzydło drewniane montowane w kasecie ECLISSE SYNTESIS® LINE musi być mniejsze o około 7-10 mm od światła przejścia (wymiar od gotowej podłogi do profilu aluminiowego w górnej części kasety).

* Powyższe ustalenie dotyczy skrzydła drewnianego



LEGENDA

- A:** Światło przejścia bez ościeżnic
- B:** Wewnętrzny wymiar kasety
- C:** Całkowita szerokość kasety
- H:** Światło przejścia po założeniu ościeżnic
- H1:** Całkowita wysokość kasety
- LP:** Szerokość skrzydła
- HP:** Wysokość skrzydła
- DS:** Całkowita grubość kasety z tynkiem 100/125/150 mm
- VO:** Wewnętrzna przestrzeń kasety 54 mm
- Ce:** Grubość pustaków / cegły



AKCESORIA

- ▶ ECLISSE Listwa przypodłogowa BATTISCOPIA
- ▶ Spawalniac ECLISSE BIAS®
- ▶ Spawalniac dwukierunkowy ECLISSE BIAS® DS
- ▶ Profil ochronny drzwi

ECLISSE SYNTESIS® LINE

WERSJA DO ŚCIANKI GIPS-KARTON



SYNTESIS® LINE

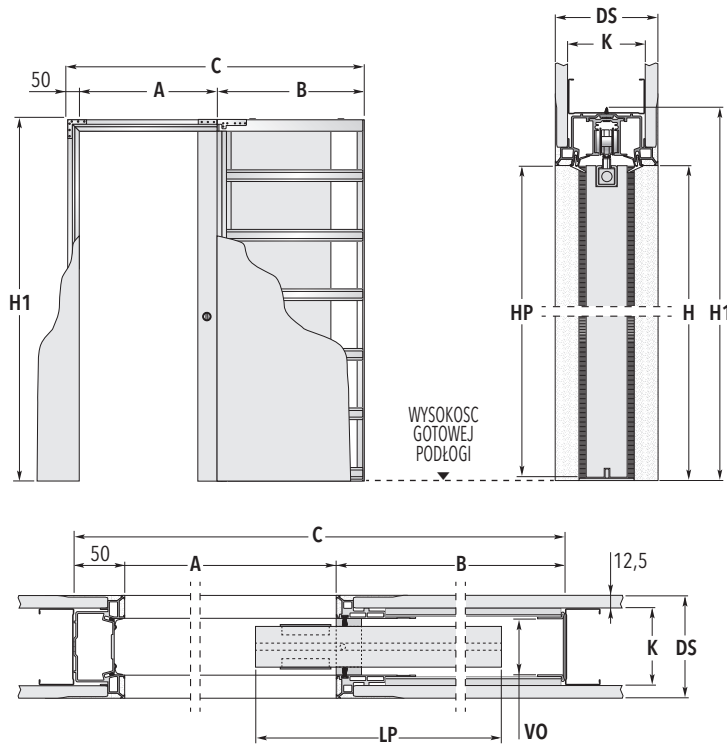

UWAGA

W górnej krawędzi skrzydła drewnianego należy wykonać dwa nafrezowania w celu zamocowania skrzydła w kasecie.

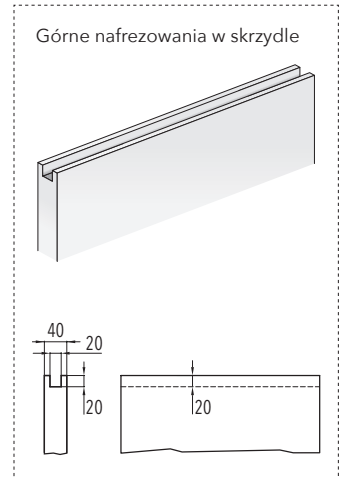

WYMIARY KASETY STANDARDOWEJ

KOD	ŚWIATŁO PRZEJŚCIA	WYMIARY ZEWNĘTRZNE		WYMIARY SKRZYDŁA*	
	A x H	B	C x H1	LP	HP
ST60	600 x 2048	735	1385 x 2108	625	2040
ST70	700 x 2048	835	1585 x 2108	725	2040
ST80	800 x 2048	935	1785 x 2108	825	2040
ST90	900 x 2048	1035	1985 x 2108	925	2040
ST100	1000 x 2048	1135	2185 x 2108	1025	2040
ST110	1100 x 2048	1235	2385 x 2108	1125	2040
ST120	1200 x 2048	1335	2585 x 2108	1225	2040
ST130	1300 x 2048	1435	2785 x 2108	1325	2040

DOSTĘPNE GRUBOŚCI	GRUBOŚĆ ŚCIANY= DS	WYMIARY WEWNĘTRZNE= VO	PROFILE= K
	100	54	75 płyta g/k pojedyncza
	125	54	75 płyty g/k podwójne
	150	54	100 płyty g/k podwójne

wymiary w mm

UWAGI LEGENDA AKCESORIA

Kasety o świetle przejścia od 600 mm do 1300 mm - dotyczy szerokości światła przejścia A i od 1000 mm do 2700 mm - dotyczy wysokości światła przejścia H. Dostępne wymiary pośrednie - szerokość światła przejścia A zwiększona o 50 mm (np. A = 650 mm), w przypadku których skrzydło należy wykonać na wymiar.

- ▶ Grubość kasety wynosi 125 mm lub 150 mm dla A powyżej 1000 mm oraz H powyżej 2150 mm.
- ▶ Miejsca na puszki elektryczne po obu stronach kasety.
- ▶ Maksymalna grubość drzwi w kasecie to 40 mm.
- ▶ Max waga skrzydła do 100 kg.
- * Wymiary w tabelkach dotyczą drzwi drewnianych.

ECLISSE zaleca aby po zamontowaniu skrzydło wystawało z kasety 80 mm.

- ▶ Regulowany tylny odbojnik - możliwość ustawienia pozycji skrzydła bez konieczności jego demontażu.
- ▶ Skrzydło drewniane montowane w kasecie ECLISSE SYNTESIS® LINE musi być mniejsze o około 7-10 mm od światła przejścia (wymiar od gotowej podłogi do profilu aluminiowego w górnej części kasety).

* Powyższe ustalenie dotyczy skrzydła drewnianego

- A:** Światło przejścia bez ościeżnic
B: Wewnętrzny wymiar kasety
C: Całkowita szerokość kasety
H: Światło przejścia po założeniu ościeżnic
H1: Całkowita wysokość kasety
LP: Szerokość skrzydła
HP: Wysokość skrzydła
DS: Całkowita grubość kasety z płytą g/k 100/125/150 mm
VO: Wewnętrzna przestrzeń kasety 54 mm
K: Profile g/k 75 lub 100 mm

- ▶ ECLISSE Listwa przypodłogowa BATTISCOPIA
- ▶ Spowalniacz ECLISSE BIAS®
- ▶ Spowalniacz dwukierunkowy ECLISSE BIAS® DS
- ▶ Profil ochronny drzwi

ECLISSE SYNTESIS® LINE PODWÓJNA

WERSJA DO MOKREGO TYNKU

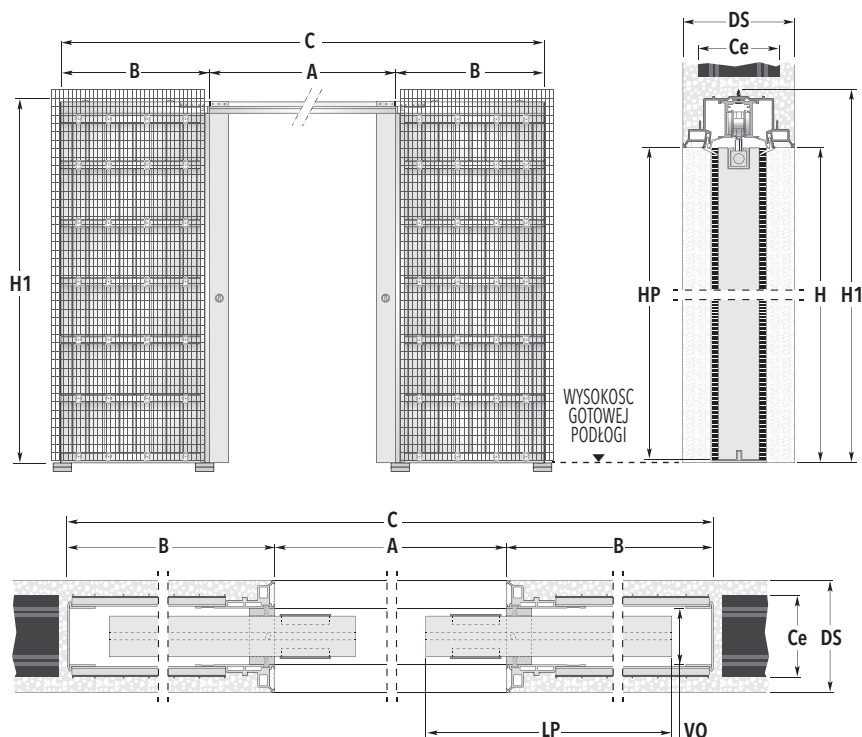

⊕ UWAGA

W górnej krawędzi skrzydła drewnianego należy wykonać dwa nafrezowania w celu zamocowania skrzydła w kasecie.

Górne nafrezowania w skrzydle

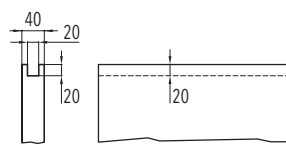
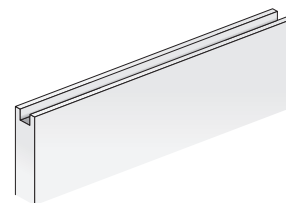

WYMIARY KASETY STANDARDOWEJ

KOD	ŚWIATŁO PRZEJŚCIA A x H	WYMIARY ZEWNĘTRZNE		WYMIARY SKRZYDŁA*	
		B	C x H1	LP	HP
ST60+60	1200 x 2048	735	2670 x 2108	625	2040
ST70+70	1400 x 2048	835	3070 x 2108	725	2040
ST80+80	1600 x 2048	935	3470 x 2108	825	2040
ST90+90	1800 x 2048	1035	3870 x 2108	925	2040
ST100+100	2000 x 2048	1135	4270 x 2108	1025	2040
ST110+110	2200 x 2048	1235	4670 x 2108	1125	2040
ST120+120	2400 x 2048	1335	5070 x 2108	1225	2040
ST130+130	2600 x 2048	1435	5470 x 2108	1325	2040

DOSTĘPNE GRUBOŚCI	GRUBOŚĆ ŚCIANY= DS	WYMIARY WEWNĘTRZNE= VO	CEGLY= Ce
	100	54	80
	125	54	100
	150	54	120

wymiary w mm



UWAGI

Kasety w świetle przejścia od 1200 mm do 2600 mm dotyczą szerokości przejścia A i od 1000 mm do 2700 mm dotyczą wysokości przejścia H. Wymiary pośrednie (np. A=650) kasety oraz drzwi tylko na zamówienie.

- ▶ Grubość kasety 125, 150 mm powyżej szerokości standardowej A oraz wysokości standardowej H1 2108 mm.
- ▶ Maksymalna grubość drzwi w kasecie to 40 mm.
- ▶ Max waga skrzydła do 100 kg.
- * Wymiary w tabelkach dotyczą drzwi drewnianych.

ECLISSE zaleca aby po zamontowaniu skrzydło wystawało z kasety 80 mm.

- ▶ Regulowany tylny odbojnik - możliwość ustawienia pozycji skrzydła bez konieczności jego demontażu.
- ▶ Skrzydło drewniane montowane w kasecie ECLISSE SYNTESIS® LINE musi być mniejsze o około 7-10 mm od światła przejścia (wymiar od gotowej podłogi do profilu aluminiowego w górnej części kasety).

* Powyższe ustalenie dotyczy skrzydła drewnianego



LEGENDA

- A:** Światło przejścia bez ościeżnic
- B:** Wewnętrzny wymiar kasety
- C:** Całkowita szerokość kasety
- H:** Światło przejścia po założeniu ościeżnic
- H1:** Całkowita wysokość kasety
- LP:** Szerokość skrzydła
- HP:** Wysokość skrzydła
- DS:** Całkowita grubość kasety z tynkiem 100/125/150 mm
- VO:** Wewnętrzna przestrzeń kasety 54 mm
- Ce:** Grubość pustaków / cegły



AKCESORIA

- ▶ ECLISSE
Listwa przypodłogowa BATTISCOPA
- ▶ Spawalniacz ECLISSE BIAS®
- ▶ Spawalniacz dwukierunkowy ECLISSE BIAS® DS
- ▶ Profil ochronny drzwi

ECLISSE SYNTESIS® LINE PODWÓJNA

WERSJA DO ŚCIANKI GIPS-KARTON



SYNTESIS® LINE

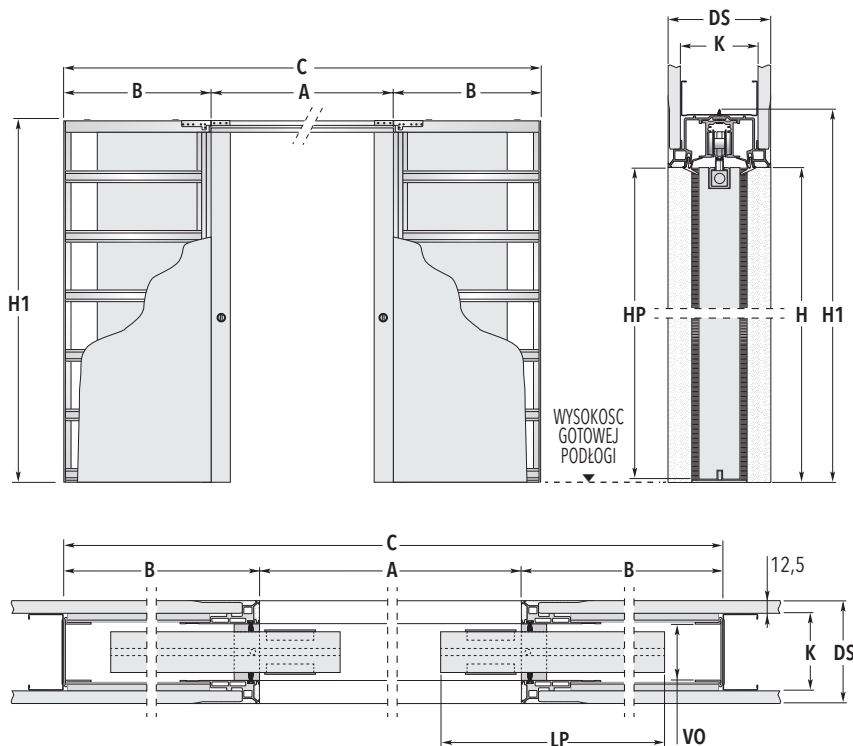

UWAGA

W górnej krawędzi skrzydła drewnianego należy wykonać dwa nafrezowania w celu zamocowania skrzydła w kasecie.

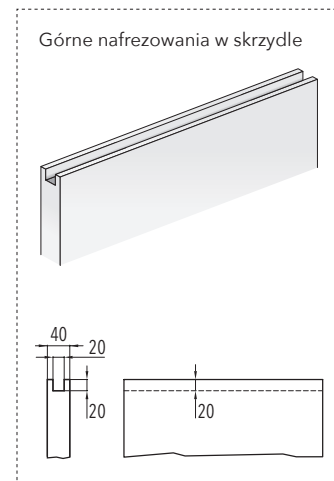

WYMIARY KASETY STANDARDOWEJ

KOD	ŚWIATŁO PRZEJŚCIA A x H	WYMIARY ZEWNĘTRZNE		WYMIARY SKRZYDŁA*	
		B	C x H1	LP	HP
ST60+60	1200 x 2048	735	2670 x 2108	625	2040
ST70+70	1400 x 2048	835	3070 x 2108	725	2040
ST80+80	1600 x 2048	935	3470 x 2108	825	2040
ST90+90	1800 x 2048	1035	3870 x 2108	925	2040
ST100+100	2000 x 2048	1135	4270 x 2108	1025	2040
ST110+110	2200 x 2048	1235	4670 x 2108	1125	2040
ST120+120	2400 x 2048	1335	5070 x 2108	1225	2040
ST130+130	2600 x 2048	1435	5470 x 2108	1325	2040

DOSTĘPNE GRUBOŚCI	GRUBOŚĆ ŚCIANY= DS	WYMIARY WEWNĘTRZNE= VO	PROFILE= K
	100	54	75 płyta g/k pojedyncza
	125	54	75 płyty g/k podwójne
	150	54	100 płyty g/k podwójne

wymiary w mm

UWAGI LEGENDA AKCESORIA

Kasety o świetle przejścia od 1200 mm do 2600 mm - dotyczy szerokości światła przejścia A i od 1000 mm do 2700 mm - dotyczy wysokości światła przejścia H. Dostępne wymiary pośrednie - szerokość światła przejścia A zwiększona o 50 mm (np. A = 650 mm), w przypadku których skrzydło należy wykonać na wymiar.

- ▶ Grubość kasety wynosi 125 mm lub 150 mm dla A powyżej 1000 mm oraz H powyżej 2150 mm.
- ▶ Miejsca na puszki elektryczne po obu stronach kasety.
- ▶ Maksymalna grubość drzwi w kasecie to 40 mm.
- ▶ Max waga skrzydła do 100 kg.
- * Wymiary w tabelkach dotyczą drzwi drewnianych.

ECLISSE zaleca aby po zamontowaniu skrzydło wystawało z kasety 80 mm.

- ▶ Regulowany tylny odbojnik - możliwość ustawienia pozycji skrzydła bez konieczności jego demontażu.
- ▶ Skrzydło drewniane montowane w kasecie ECLISSE SYNTESIS® LINE musi być mniejsze o około 7-10 mm od światła przejścia (wymiar od gotowej podłogi do profilu aluminiowego w górnej części kasety).

* Powyższe ustalenie dotyczy skrzydła drewnianego

- A:** Światło przejścia bez ościeżnic
- B:** Wewnętrzny wymiar kasety
- C:** Całkowita szerokość kasety
- H:** Światło przejścia po założeniu ościeżnic
- H1:** Całkowita wysokość kasety
- LP:** Szerokość skrzydła
- HP:** Wysokość skrzydła
- DS:** Całkowita grubość kasety z płytą g/k 100/125/150 mm
- VO:** Wewnętrzna przestrzeń kasety 54 mm
- K:** Profile g/k 75 lub 100 mm

- ▶ ECLISSE
Listwa przypodłogowa BATTISCOPIA
- ▶ Spawalniacz ECLISSE BIAS®
- ▶ Spawalniacz dwukierunkowy ECLISSE BIAS® DS
- ▶ Profil ochronny drzwi

ECLISSE SYNTESIS® LUCE

ZALETY

Połączenie funkcjonalności i estetyki: umożliwia montaż okablowania, kinkietów świetlnych, włączników elektrycznych przy jednoczesnym braku zastosowania ościeżnic i listew montażowych tworząc jednolitą powierzchnię kolorystyczną ściany oraz drzwi.

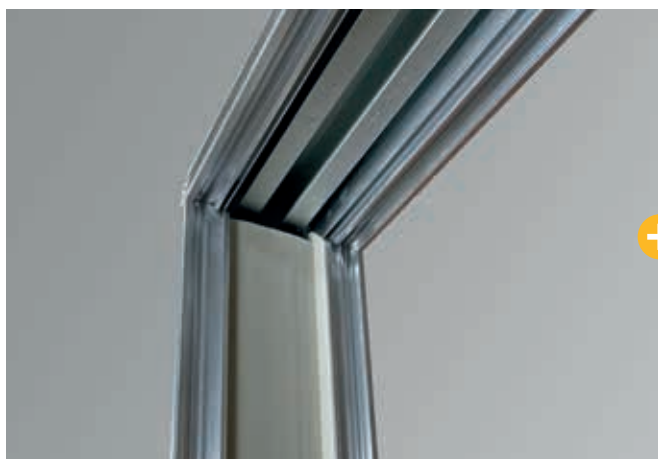

Stalowy łącznik

Słupki pionowe oraz belka górna kasety wykonane są z tłoczonego aluminium zapewniają stabilność, wytrzymałość konstrukcji podczas montażu oraz użytkowania.



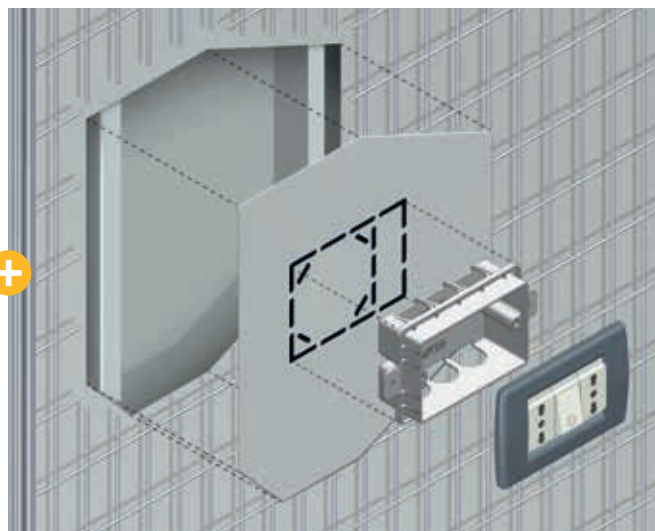

Opatentowana technologia

Kaseta z opatentowanym rozwiązaniem umożliwiającym wprowadzenie kabli, skrzynek elektrycznych, kinkietów, włączników świetlnych.

W zależności od potrzeb można zastosować do 10 puszek elektrycznych (5 z jednej strony i 5 z drugiej strony). W asyście do ścianki murowanej obudowa kasety jest nacięta aby ułatwić montaż puszek elektrycznych.

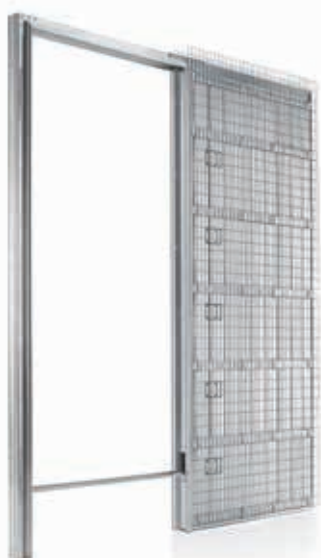

ECLISSE SYNTESIS® LUCE
Wersja do MOKREGO TYNKU

ŚWIATŁO PRZEJŚCIA
L=600÷1300 mm
H=1000÷2700 mm



ECLISSE SYNTESIS® LUCE PODWÓJNA
Wersja do ŚCIANKI GIPS-KARTON

ŚWIATŁO PRZEJŚCIA
L=600+600÷1300+1300 mm
H=1000÷2700 mm

ECLISSE SYNTESIS® LUCE

WERSJA DO MOKREGO TYNKU

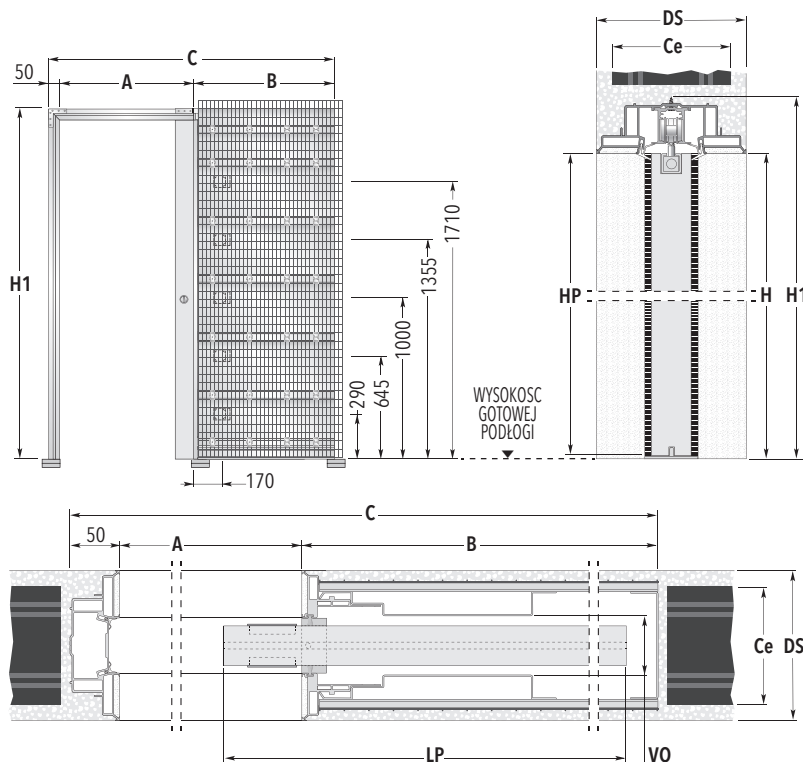
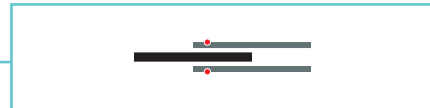

UWAGA

W górnej krawędzi skrzydła drewnianego należy wykonać dwa nafrezowania w celu zamocowania skrzydła w kasecie.

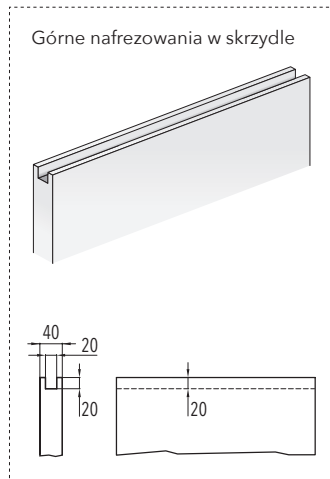

WYMIARY KASETY STANDARDOWEJ

KOD	ŚWIATŁO PRZEJŚCIA A x H	WYMIARY ZEWNĘTRZNE		WYMIARY SKRZYDŁA*	
		B	C x H1	LP	HP
SLT60	600 x 2048	737	1387 x 2108	625	2040
SLT70	700 x 2048	837	1587 x 2108	725	2040
SLT80	800 x 2048	937	1787 x 2108	825	2040
SLT90	900 x 2048	1037	1987 x 2108	925	2040
SLT100	1000 x 2048	1137	2187 x 2108	1025	2040

DOSTĘPNE GRUBOŚCI	GRUBOŚĆ ŚCIANY= DS	WYMIARY WEWNĘTRZNE= VO	CEGLY= Ce
	150	54	120

wymiary w mm



UWAGI

Kasety o świetle przejścia od 600 mm do 1300 mm - dotyczy szerokości światła przejścia A i od 1000 mm do 2700 mm - dotyczy wysokości światła przejścia H. Dostępne wymiary pośrednie - szerokość światła przejścia A zwiększona o 50 mm (np. A = 650 mm), w przypadku których skrzydło należy wykonać na wymiar.

- ▶ Miejsca na puszki elektryczne po obu stronach kasety.
- ▶ Maksymalna grubość drzwi w kasecie to 40 mm.
- ▶ Max waga skrzydła do 100 kg.
- ▶ Grubość puszek wynosi 40 mm (w zestawie znajdują się dwie puszki)



* Wymiary w tabelkach dotyczą drzwi drewnianych.

ECLISSE zaleca aby po zamontowaniu skrzydło wystawało z kasety 80 mm.

- ▶ Regulowany tylny odbojnik - możliwość ustawienia pozycji skrzydła bez konieczności jego demontażu.
- ▶ Skrzydło drewniane montowane w kasecie ECLISSE SYNTESIS® LINE musi być mniejsze o około 7-10 mm od światła przejścia (wymiar od gotowej podłogi do profilu aluminiowego w górnej części kasety).

* Powyższe ustalenie dotyczy skrzydła drewnianego



LEGENDA

- A:** Światło przejścia bez ościeżnic
- B:** Wewnętrzny wymiar kasety
- C:** Całkowita szerokość kasety
- H:** Światło przejścia po założeniu ościeżnic
- H1:** Całkowita wysokość kasety
- LP:** Szerokość skrzydła
- HP:** Wysokość skrzydła
- DS:** Całkowita grubość kasety z tynkiem 150 mm
- VO:** Wewnętrzna przestrzeń kasety 54 mm
- Ce:** Grubość pustaków / cegły



AKCESORIA

- ▶ ECLISSE Listwa przypodłogowa BATTISCOPIA
- ▶ Spawalniacz ECLISSE BIAS®
- ▶ Spawalniacz dwukierunkowy ECLISSE BIAS® DS
- ▶ Profil ochronny drzwi

ECLISSE SYNTESIS® LUCE

WERSJA DO ŚCIANKI GIPS-KARTON

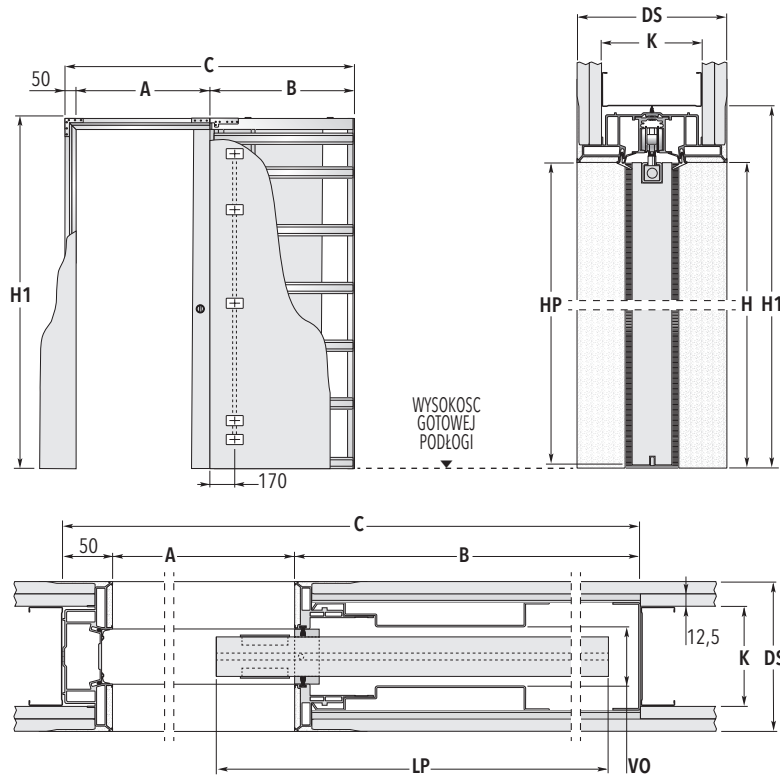
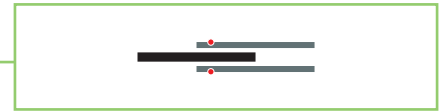

UWAGA

W górnej krawędzi skrzydła drewnianego należy wykonać dwa nafrezowania w celu zamocowania skrzydła w kasecie.

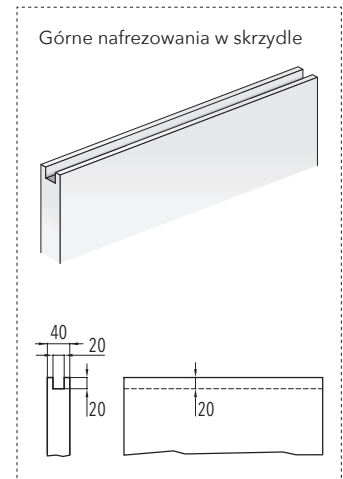

SYNTESIS® LUCE

WYMIARY KASETY STANDARDOWEJ

KOD	ŚWIATŁO PRZEJŚCIA A x H	WYMIARY ZEWNĘTRZNE		WYMIARY SKRZYDŁA*	
		B	C x H1	LP	HP
SLG60	600 x 2048	737	1387 x 2108	625	2040
SLG70	700 x 2048	837	1587 x 2108	725	2040
SLG80	800 x 2048	937	1787 x 2108	825	2040
SLG90	900 x 2048	1037	1987 x 2108	925	2040
SLG100	1000 x 2048	1137	2187 x 2108	1025	2040

DOSTĘPNE GRUBOŚCI	GRUBOŚĆ ŚCIANY= DS	WYMIARY WEWNĘTRZNE= VO	PROFILE= K
	150	54	Po jednej płycie g/k na obie strony kasety, po dwie płyty g/k po obu stronach profilu C 100.

wymiary w mm

UWAGI LEGENDA AKCESORIA

Kasety o świetle przejścia od 600 mm do 1300 mm - dotyczy szerokości światła przejścia A i od 1000 mm do 2700 mm - dotyczy wysokości światła przejścia H. Dostępne wymiary pośrednie - szerokość światła przejścia A zwiększona o 50 mm (np. A = 650 mm), w przypadku których skrzydło należy wykonać na wymiar.

- ▶ Miejsca na puszkę elektryczną po obu stronach kasety.
- ▶ Maksymalna grubość drzwi w kasecie to 40 mm.
- ▶ Max waga skrzydła do 100 kg.
- ▶ Grubość puszek wynosi 40 mm (w zestawie znajdują się dwie puszki)



* Wymiary w tabelkach dotyczą drzwi drewnianych.

ECLISSE zaleca aby po zamontowaniu skrzydło wystawało z kasety 80 mm.

- ▶ Regulowany tylny odbojnik - możliwość ustawienia pozycji skrzydła bez konieczności jego demontażu.

- ▶ Skrzydło drewniane montowane w kasecie ECLISSE SYNTESIS® LINE musi być mniejsze o około 7-10 mm od światła przejścia (wymiar od gotowej podłogi do profilu aluminiowego w górnej części kasety).

* Powyższe ustalenie dotyczy skrzydła drewnianego

- A:** Światło przejścia bez ościeżnic
B: Wewnętrzny wymiar kasety
C: Całkowita szerokość kasety
H: Światło przejścia po założeniu ościeżnic
H1: Całkowita wysokość kasety
LP: Szerokość skrzydła
HP: Wysokość skrzydła
DS: Całkowita grubość kasety z płytą g/k 150 mm
VO: Wewnętrzna przestrzeń kasety 54 mm
K: Po jednej płycie g/k na obie strony kasety, po dwie płyty g/k po obu stronach profilu C 100.

- ▶ ECLISSE Listwa przypodłogowa BATTISCOPA
- ▶ Spawalniacz ECLISSE BIAS®
- ▶ Spawalniacz dwukierunkowy ECLISSE BIAS® DS
- ▶ Profil ochronny drzwi

ECLISSE SYNTESIS® LUCE PODWÓJNA

WERSJA DO MOKREGO TYNKU

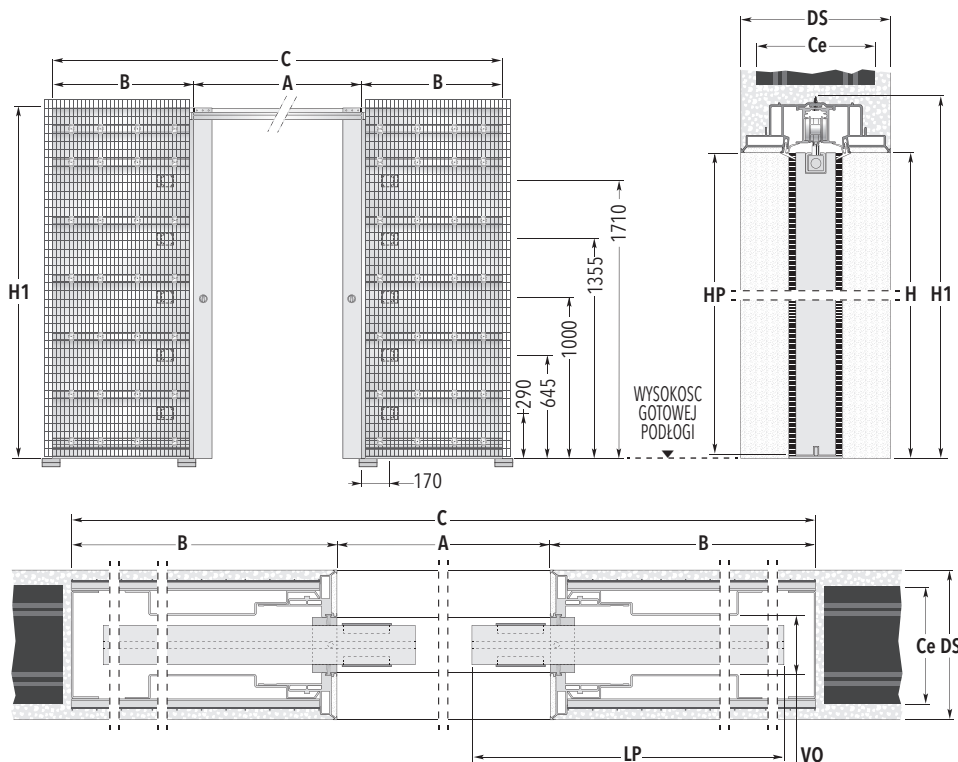

UWAGA

W górnej krawędzi skrzydła drewnianego należy wykonać dwa nafrezowania w celu zamocowania skrzydła w kasecie.

Górne nafrezowania w skrzydle

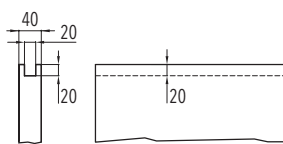
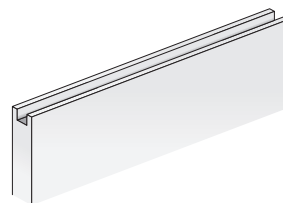

WYMIARY KASETY STANDARDOWEJ

KOD	ŚWIATŁO PRZEJŚCIA A x H	WYMIARY ZEWNĘTRZNE		WYMIARY SKRZYDŁA*	
		B	C x H1	LP	HP
SLT60+60	1200 x 2048	737	2674 x 2108	625	2040
SLT70+70	1400 x 2048	837	3074 x 2108	725	2040
SLT80+80	1600 x 2048	937	3474 x 2108	825	2040
SLT90+90	1800 x 2048	1037	3874 x 2108	925	2040
SLT100+100	2000 x 2048	1137	4274 x 2108	1025	2040

DOSTĘPNE GRUBOŚCI	GRUBOŚĆ ŚCIANY= DS	WYMIARY WEWNĘTRZNE= VO	CEGLY= Ce
	150	54	120

wymiary w mm



UWAGI

Kasety o świetle przejścia od 1200 mm do 2600 mm - dotyczy szerokości światła przejścia A i od 1000 mm do 2700 mm - dotyczy wysokości światła przejścia H. Dostępne wymiary pośrednie - szerokość światła przejścia A zwiększona o 50 mm (np. A = 650 mm), w przypadku których skrzydło należy wykonać na wymiar.

- ▶ Miejsce na puszki elektryczne w obu kieszeniach kasety
- ▶ Maksymalna grubość drzwi w kasecie to 40 mm.
- ▶ Max waga skrzydła do 100 kg.
- ▶ Grubość puszek wynosi 40 mm (w zestawie znajdują się dwie puszki)



* Wymiary w tabelkach dotyczą drzwi drewnianych.

ECLISSE zaleca aby po zamontowaniu skrzydło wystawało z kasety 80 mm.

- ▶ Regulowany tylny odbojnik - możliwość ustawienia pozycji skrzydła bez konieczności jego demontażu.
- ▶ Skrzydło drewniane montowane w kasecie ECLISSE SYNTESIS® LINE musi być mniejsze o około 7-10 mm od światła przejścia (wymiar od gotowej podłogi do profilu aluminiowego w górnej części kasety).

* Powyższe ustalenie dotyczy skrzydła drewnianego



LEGENDA

- A:** Światło przejścia bez ościeżnic
- B:** Wewnętrzny wymiar kasety
- C:** Całkowita szerokość kasety
- H:** Światło przejścia po założeniu ościeżnic
- H1:** Całkowita wysokość kasety
- LP:** Szerokość skrzydła
- HP:** Wysokość skrzydła
- DS:** Całkowita grubość kasety z tynkiem 150 mm
- VO:** Wewnętrzna przestrzeń kasety 54 mm
- Ce:** Grubość pustaków / cegły



AKCESORIA

- ▶ ECLISSE Listwa przypodłogowa BATTISCOPA
- ▶ Spawalniacz ECLISSE BIAS®
- ▶ Spawalniacz dwukierunkowy ECLISSE BIAS® DS
- ▶ Profil ochronny drzwi

ECLISSE SYNTESIS® LUCE PODWÓJNA

WERSJA DO ŚCIANKI GIPS-KARTON

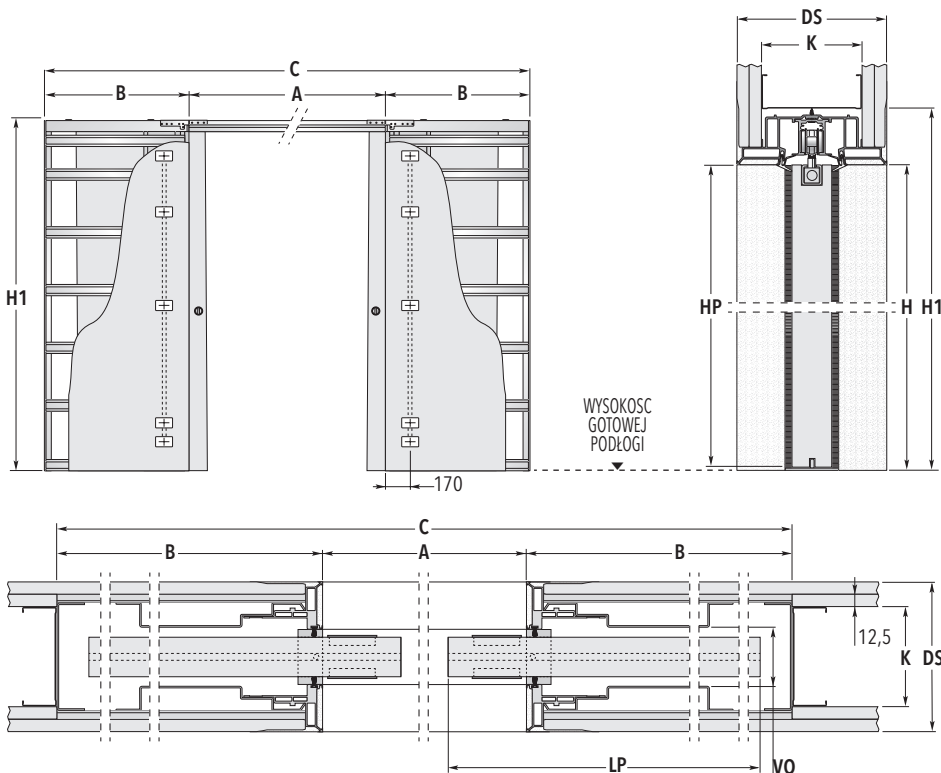

UWAGA

W górnej krawędzi skrzydła drewnianego należy wykonać dwa nafrezowania w celu zamocowania skrzydła w kasecie.

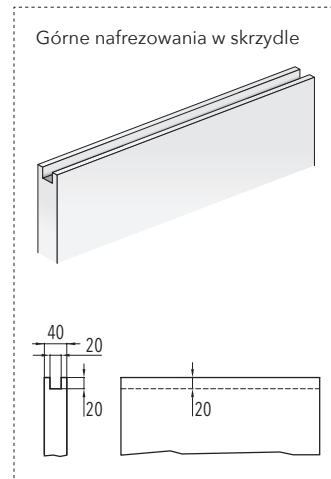

SYNTESIS® LUCE

WYMIARY KASETY STANDARDOWEJ

KOD	ŚWIATŁO PRZEJŚCIA A x H	WYMIARY ZEWNĘTRZNE		WYMIARY SKRZYDŁA*	
		B	C x H1	LP	HP
SLG60+60	1200 x 2048	737	2674 x 2108	625	2040
SLG70+70	1400 x 2048	837	3074 x 2108	725	2040
SLG80+80	1600 x 2048	937	3474 x 2108	825	2040
SLG90+90	1800 x 2048	1037	3874 x 2108	925	2040
SLG100+100	2000 x 2048	1137	4274 x 2108	1025	2040

DOSTĘPNE GRUBOŚCI	GRUBOŚĆ ŚCIANY= DS	WYMIARY WEWNĘTRZNE= VO	PROFILE= K
	150	54	Po jednej płycie g/k na obie strony kasety, po dwie płyty g/k po obu stronach profilu C 100.

wymiary w mm

UWAGI LEGENDA AKCESORIA

Kasety o świetle przejścia od 1200 mm do 2600 mm - dotyczy szerokości światła przejścia A i od 1000 mm do 2700 mm - dotyczy wysokości światła przejścia H. Dostępne wymiary pośrednie - szerokość światła przejścia A zwiększona o 50 mm (np. A = 650 mm), w przypadku których skrzydło należy wykonać na wymiar.

- ▶ Miejsce na puszkę elektryczną w obu kieszeniach kasety
- ▶ Maksymalna grubość drzwi w kasecie to 40 mm.
- ▶ Max waga skrzydła do 100 kg.
- ▶ Grubość puszek wynosi 40 mm (w zestawie znajdują się dwie puszkę)



* Wymiary w tabelkach dotyczą drzwi drewnianych.

ECLISSE zaleca aby po zamontowaniu skrzydło wystawało z kasety 80 mm.

- ▶ Regulowany tylny odbojnik - możliwość ustawienia pozycji skrzydła bez konieczności jego demontażu.

- ▶ Skrzydło drewniane montowane w kasecie ECLISSE SYNTESIS® LINE musi być mniejsze o około 7-10 mm od światła przejścia (wymiar od gotowej podłogi do profilu aluminiowego w górnej części kasety).

* Powyższe ustalenie dotyczy skrzydła drewnianego

- A:** Światło przejścia bez ościeżnic
B: Wewnętrzny wymiar kasety
C: Całkowita szerokość kasety
H: Światło przejścia po założeniu ościeżnic
H1: Całkowita wysokość kasety
LP: Szerokość skrzydła
HP: Wysokość skrzydła
DS: Całkowita grubość kasety z płytą g/k 150 mm
VO: Wewnętrzna przestrzeń kasety 54 mm
K: Po jednej płycie g/k na obie strony kasety, po dwie płyty g/k po obu stronach profilu C 100.

- ▶ ECLISSE Listwa przypodłogowa BATTISCOPEA
- ▶ Spawalniacz ECLISSE BIAS®
- ▶ Spawalniacz dwukierunkowy ECLISSE BIAS® DS
- ▶ Profil ochronny drzwi

ECLISSE SYNTESIS® BATTISCOPA

ZALETY



Decydując się na wybór listwy przypodłogowej ECLISSE SYNTESIS® BATTISCOPA należy wcześniej odpowiednio przygotować ściankę G-K lub z mokrego tynku. W obu przypadkach należy pozostawić miejsce na zamocowanie profilu aluminiowego (patrz rysunek poniżej).

- Profil przygotowany jest do zamocowania listwy o wysokości 58 mm.
- Profile aluminiowe mają konstrukcję trzykomorową co gwarantuje stabilność i wytrzymałość podczas montażu.
- Montując profil przy ścianie z mokrym tynkiem możemy użyć kleju uszczelniającego, natomiast w przypadku ścian G-K używamy wkrętów.



PROFILE PROSTE

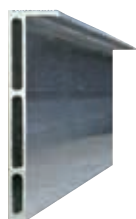

Długość profili aluminiowych wynosi 2000 mm.

Przeźrzeń wewnętrzną listwy to 58 mm.

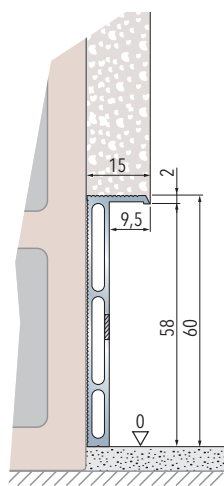

Battiscopa listwa przypodłogowa montowana do ściany murowanej.

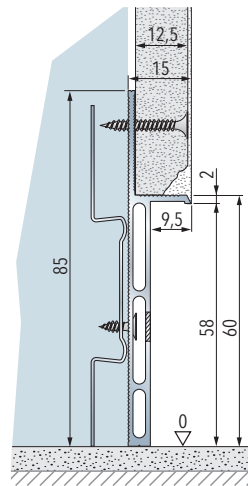

Battiscopa listwa przypodłogowa montowana do ściany gips-karton.

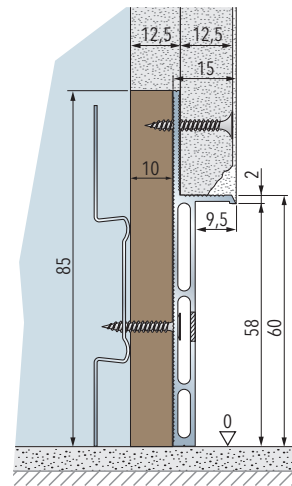

Battiscopa listwa przypodłogowa montowana do ściany gips-karton, podwójne opłytkowanie.

ALUMINIOWE PROFILE STARTOWE W KASETACH ECLISSE SYNTESIS® LINE ORAZ SYNTESIS® LUCE

Zestaw stanowią 4 profile aluminiowe - łączniki startowe o długości 160 mm w kasetach ECLISSE SYNTESIS® LINE lub ECLISSE SYNTESIS® LUCE

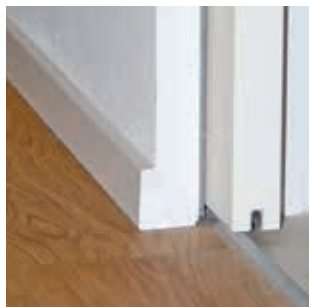
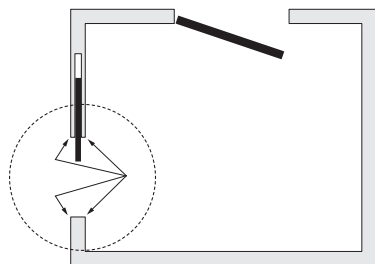

Listwa przypodłogowa tradycyjna

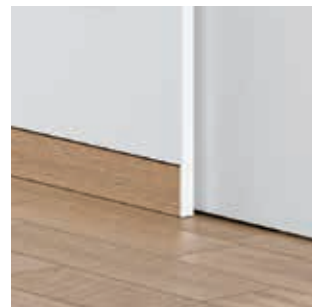

ECLISSE SYNTESIS® BATTISCOPA - aluminiowa listwa przypodłogowa

ŁĄCZNIKI LISTEW ALUMINIOWYCH ECLISSE BATTISCOPA

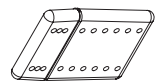
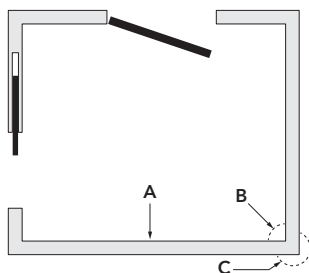

A
ŁĄCZNIK PROSTY

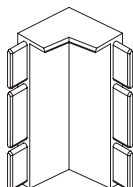

B
ŁĄCZNIK WEWNETRZNY

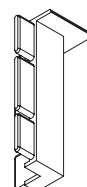

C
ŁĄCZNIK ZEWNETRZNY

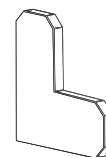

ŁĄCZNIK SCHODOWY

SYNTESIS® BATTISCOPA

ZASTOSOWANIE OŚWIETLENIA LED (nie jest elementem kompletu)

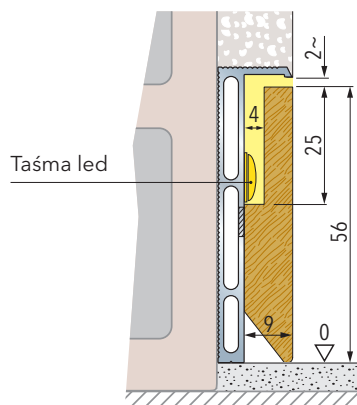

ECLISSE SYNTESIS BATTISCOPA - montaż taśmy led:

- Wykonać nafrezowanie o głębokości 4mm w drewnianej listwie na wysokości 25 mm (rysunek).
- Przykleić taśmę led do aluminiowej listwy BATTISCOPA (zgodnie z rysunkiem).
- Wysokość drewnianej listwy musi być mniejsza o 2 mm od listwy aluminiowej aby umożliwić przejście światła.

SYSTEM NAŚCIENNY

DO DRZWI DREWNIANYCH



System naścienny ECLISSE jest tanim i prostym rozwiązaniem montażu drzwi przesuwanych na zewnątrz ściany. System prosty w obsłudze, nie wymagający konserwacji. Wózki wykonane z twardego tworzywa, łożyskowane.

ZESTAW z drzwiami drewnianymi malowanymi lub forniowanymi

Zestaw z drzwiami drewnianymi malowanymi lub forniowanymi

Składniki zestawu:

- 1) system naścienny
- 2) skrzydło drewniane
- 3) pochwyt do przesuwu (do wyboru)
- 4) maskownica ze słupem dobojowym
- 5) tunel z opaskami regulowanymi (opcjonalnie)

Maskownica z szyną jezdnią

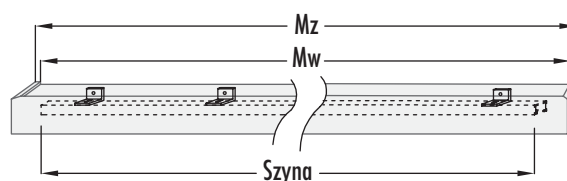

SYSTEM POJEDYNCZY								SYSTEM PODWÓJNY							
SYMBOL	60	70	80	90	100	110	120	SYMBOL	60+60	70+70	80+80	90+90	100+100	110+110	120+120
Mw	1370	1570	1770	1970	2170	2370	2570	Mw	2660	3060	3460	3860	4260	4660	5060
Mz	1406	1606	1806	2006	2206	2406	2606	Mz	2696	3096	3496	3896	4296	4696	5096
Szyna	1300	1500	1700	1900	2100	2300	2500	Szyna	2 x 1300	2 x 1500	2 x 1700	2 x 1900	2 x 2100	2 x 2300	2 x 2500

wymiary w mm

- ▶ Mz - wymiar zewnętrzny maskownicy
- ▶ Mw - wymiar wewnętrzny maskownicy

WERSJA na tunel (NT)

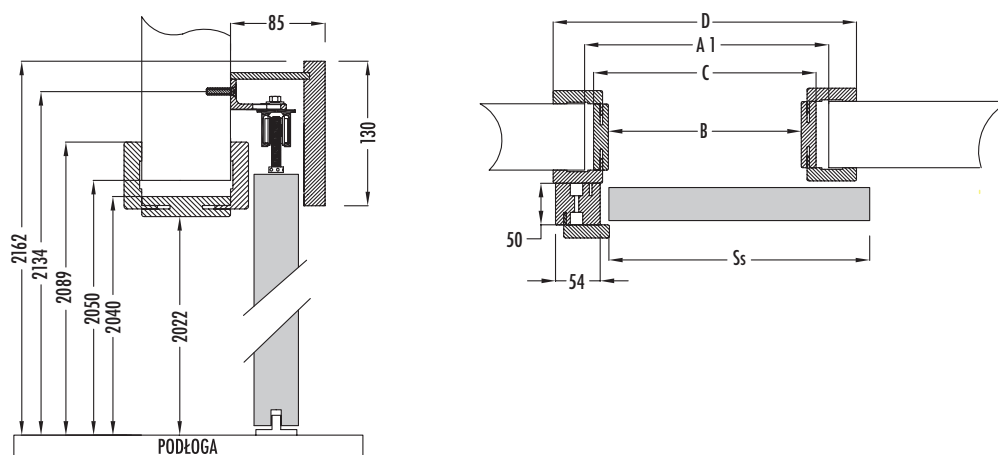

A: światło przejścia w wersji bez tunelu
A1: otwór montażowy wersji na tunel

B: światło przejścia po założeniu tunelu
C: zewnętrzna szerokość tunelu

D: całkowita szerokość tunelu wraz z opaskami
Ss: szerokość skrzydła

WERSJA na ścianę (NS)

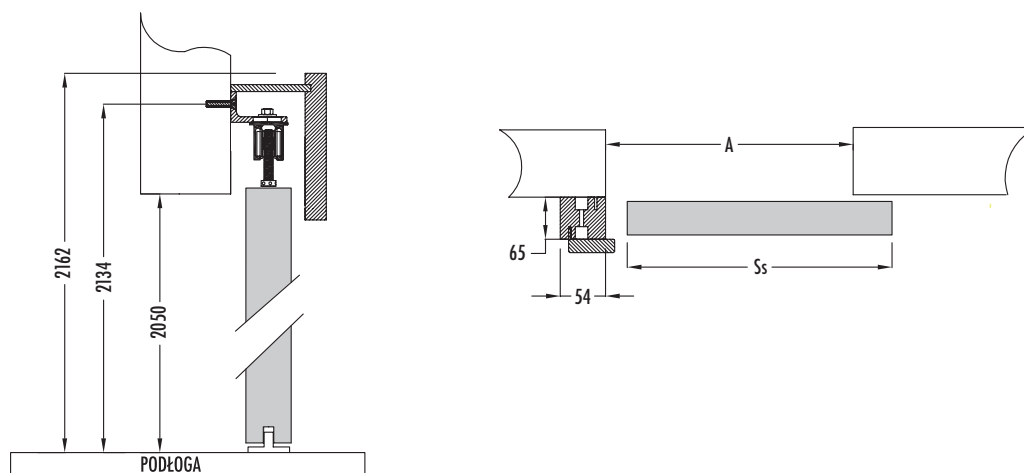

A: światło przejścia w wersji bez tunelu
A1: otwór montażowy wersji na tunel

B: światło przejścia po założeniu tunelu
C: zewnętrzna szerokość tunelu

D: całkowita szerokość tunelu wraz z opaskami
Ss: szerokość skrzydła

DRZWI POJEDYNCZE DREWNIANE								DRZWI PODWÓJNE DREWNIANE							
SYMBOL	60	70	80	90	100	110	120	SYMBOL	60+60	70+70	80+80	90+90	100+100	110+110	120+120
A	600	700	800	900	1000	1100	1200	A	1200	1400	1600	1800	2000	2200	2400
A1	660	760	860	960	1060	1160	1260	A1	1260	1460	1660	1860	2060	2260	2460
B	600	700	800	900	1000	1100	1200	B	1200	1400	1600	1800	2000	2200	2400
C	636	736	836	936	1036	1136	1236	C	1236	1436	1636	1836	2036	2236	2436
D	734	834	934	1034	1134	1234	1334	D	1334	1534	1734	1934	2134	2334	2534
Ss	644	744	844	944	1044	1144	1244	Ss	644	744	844	944	1044	1144	1244
H	2050	2050	2050	2050	2050	2050	2050	H	2050	2050	2050	2050	2050	2050	2050

wymiary w mm

► H - wysokość skrzydła drewnianego

► H - wysokość skrzydła drewnianego

SYSTEM NAŚCIENNY

MAGIC



ODLEGŁOŚĆ OD ŚCIANY

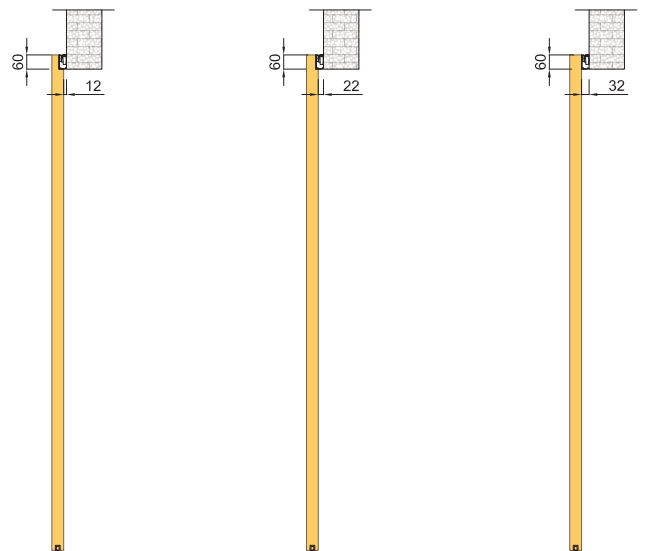

WERSJA OTWIERANIA

WERSJA 1

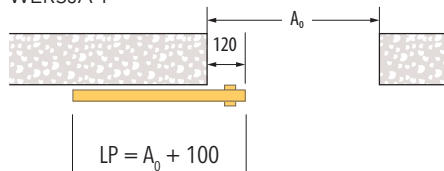

WERSJA 2

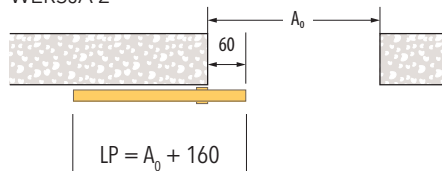

WERSJA 3

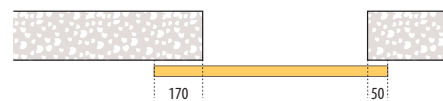
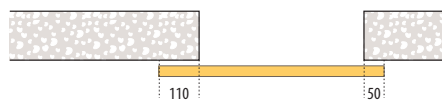
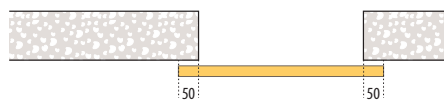
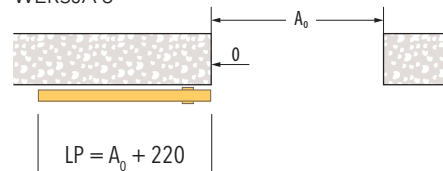

MONTAŻ WÓZKA JEZDNEGO

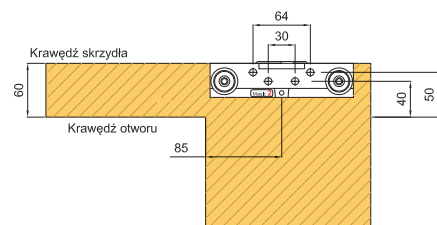
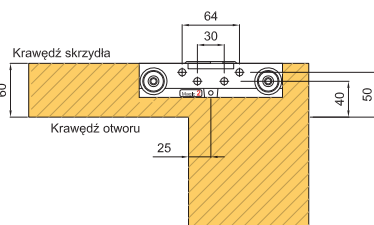
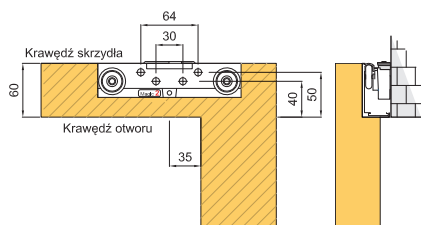

STRONNOŚĆ OTWIERANIA

LEWY



PRAWY



DŁUGOŚĆ : $LP = \max 1100$ (MAGIC: $60 \div 110$)
 $LP = \max 1320$ (MAGIC: $110 \div 130$)

SYSTEM NAŚCIENNY

CARBON



SYSTEM NAŚCIENNY

MODEL 1

DŁUGOŚĆ 2000 mm

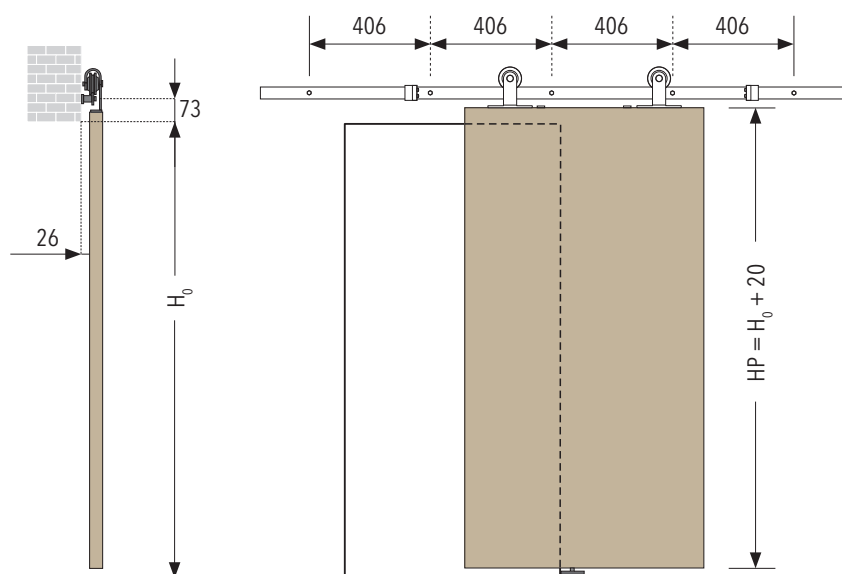

SYSTEM NAŚCIENNY

MODEL 2 PODKOWA

DŁUGOŚĆ 2000 mm

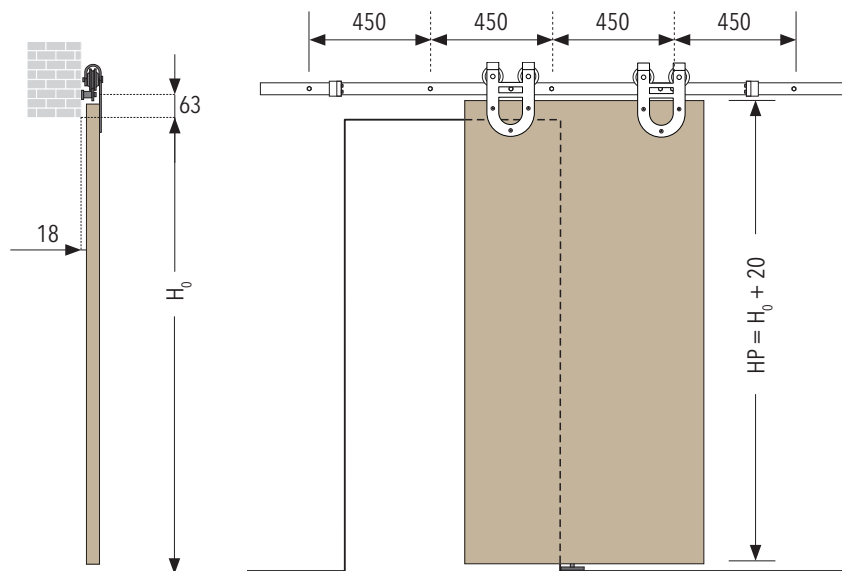

SYSTEM NAŚCIENNY

MODEL 3 ROMB

DŁUGOŚĆ 2000 mm

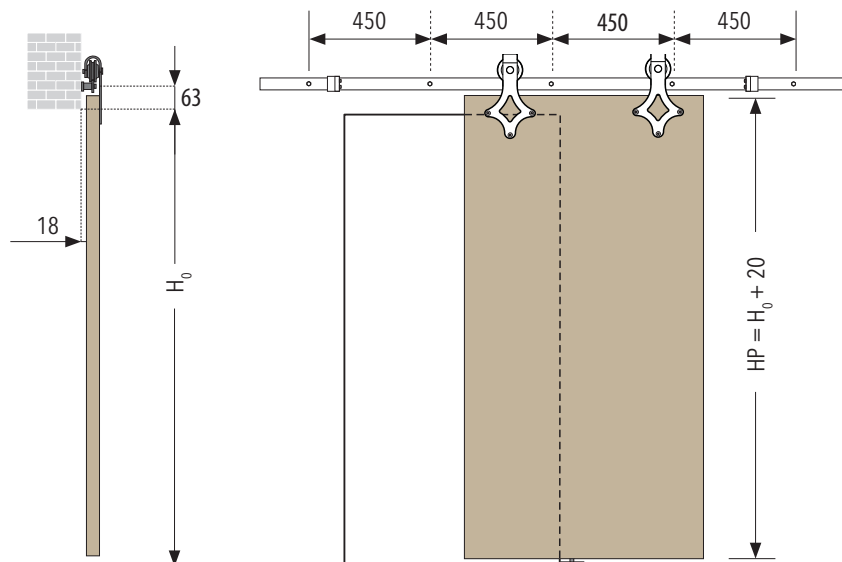

SYSTEM NAŚCIENNY

DO DRZWI SZKLANYCH



System naścienny ECLISSE jest tanim i prostym rozwiązaniem montażu drzwi przesuwanych na zewnątrz ściany. System prosty w obsłudze, nie wymagający konserwacji. Wózki wykonane z twardego tworzywa, łożyskowane.

ZESTAW z drzwiami szklanymi o gr. 8 lub 10 mm

Zestaw z drzwiami szklanymi o gr. 8 lub 10 mm

Składniki zestawu:

- 1) system naścienny z prowadnikiem dolnym ze stali nierdzewnej
- 2) tafla szklana
- 3) klemy frezowane do zamocowania tafli
- 4) pochwyt do przesuwu (do wyboru)
- 5) maskownica ze słupem dobojowym
- 6) tunel z opaskami regulowanymi (opcjonalnie)

Maskownica z szyną jezdną

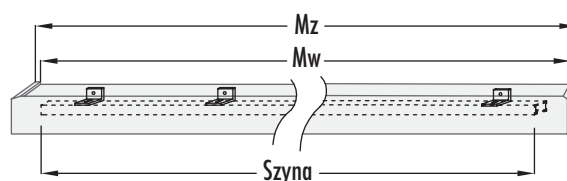

SYSTEM POJEDYNCZY								SYSTEM PODWÓJNY							
SYMBOL	60	70	80	90	100	110	120	SYMBOL	60+60	70+70	80+80	90+90	100+100	110+110	120+120
Mw	1370	1570	1770	1970	2170	2370	2570	Mw	2660	3060	3460	3860	4260	4660	5060
Mz	1406	1606	1806	2006	2206	2406	2606	Mz	2696	3096	3496	3896	4296	4696	5096
Szyna	1300	1500	1700	1900	2100	2300	2500	Szyna	2 x 1300	2 x 1500	2 x 1700	2 x 1900	2 x 2100	2 x 2300	2 x 2500

wymiary w mm

- ▶ Mz - wymiar zewnętrzny maskownicy
- ▶ Mw - wymiar wewnętrzny maskownicy

WERSJA na tunel (NT)

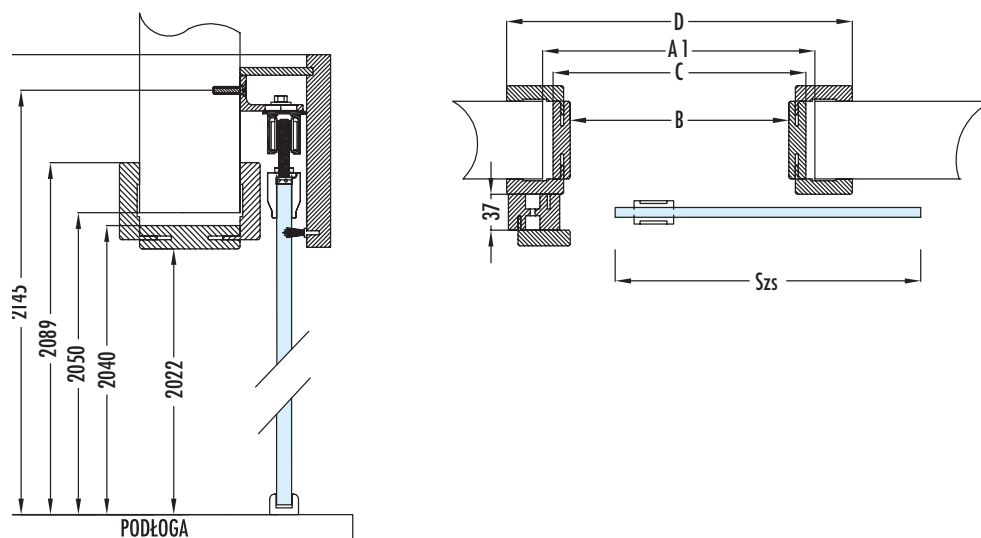

A: światło przejścia w wersji bez tunelu
A1: otwór montażowy wersji na tunel

B: światło przejścia po założeniu tunelu
C: zewnętrzna szerokość tunelu

D: całkowita szerokość tunelu wraz z opaskami
Ss: szerokość skrzydła

WERSJA na ścianę (NS)

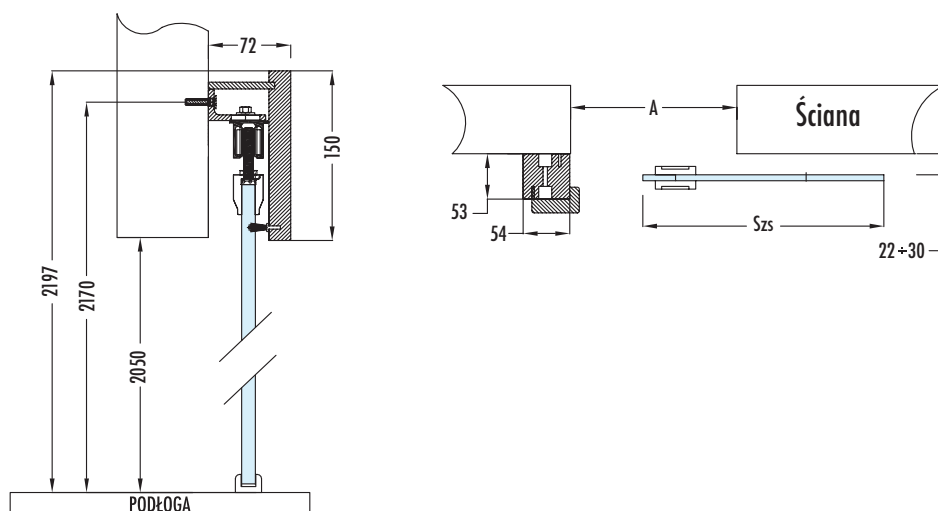

A: światło przejścia w wersji bez tunelu
A1: otwór montażowy wersji na tunel

B: światło przejścia po założeniu tunelu
C: zewnętrzna szerokość tunelu

D: całkowita szerokość tunelu wraz z opaskami
Ss: szerokość skrzydła

DRZWI POJEDYNCZE DREWNIANE								DRZWI PODWÓJNE DREWNIANE							
SYMBOL	60	70	80	90	100	110	120	SYMBOL	60+60	70+70	80+80	90+90	100+100	110+110	120+120
A	600	700	800	900	1000	1100	1200	A	1200	1400	1600	1800	2000	2200	2400
A1	660	760	860	960	1060	1160	1260	A1	1260	1460	1660	1860	2060	2260	2460
B	600	700	800	900	1000	1100	1200	B	1200	1400	1600	1800	2000	2200	2400
C	636	736	836	936	1036	1136	1236	C	1236	1436	1636	1836	2036	2236	2436
D	734	834	934	1034	1134	1234	1334	D	1334	1534	1734	1934	2134	2334	2534
Ss	644	744	844	944	1044	1144	1244	Ss	644	744	844	944	1044	1144	1244
H1	2090	2090	2090	2090	2090	2090	2090	H1	2090	2090	2090	2090	2090	2090	2090
H2	2065	2065	2065	2065	2065	2065	2065	H2	2065	2065	2065	2065	2065	2065	2065

wymiary w mm

► H1 - wysokość skrzydła szklanego w wersji na ścianę
► H2 - wysokość skrzydła szklanego w wersji na tunel

► H1 - wysokość skrzydła szklanego w wersji na ścianę
► H2 - wysokość skrzydła szklanego w wersji na tunel

SYSTEM NAŚCIENNY

INOX



Ozdoby system naścienny do tafli szklanej.
Elementy systemu wykonane są ze stali nierdzewnej.

ZESTAW Z DRZWIAMI SZKLANYMI W SYSTEMIE INOX

Składniki zestawu:

- 1) system naścienny o długości 2000 mm
- 2) skrzydło szklane 8 lub 10 mm
- 3) pochwyt do przesuwu (do wyboru)

Wózek jezdny

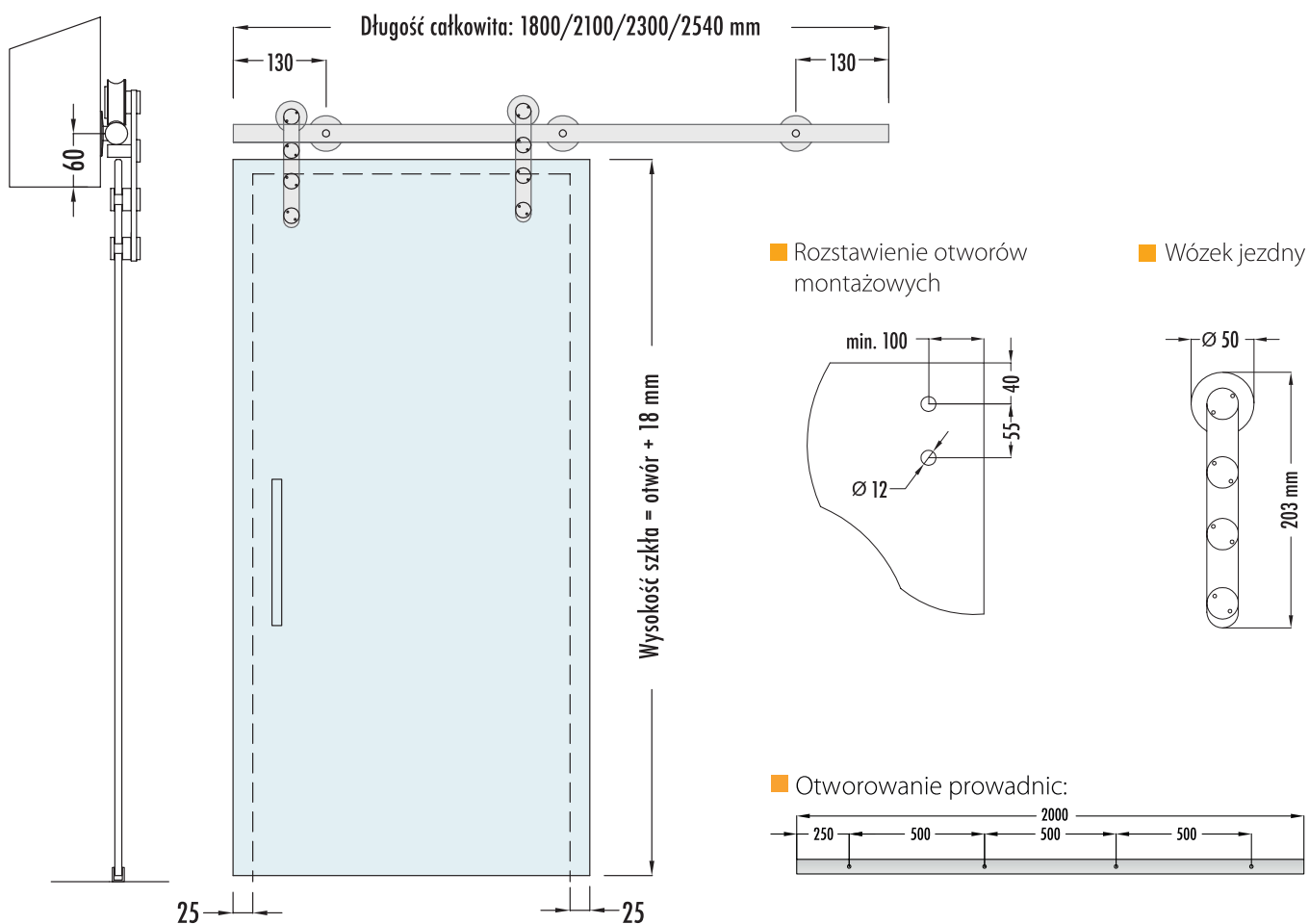

*Wszystkie wymiary podano w mm

SYSTEM SUFITOWY

CEILING TRACK



System przesuwny sufitowy opracowany aby oddzielić lub połączyć dwa pomieszczenia.

Profil aluminiowy bazowy montowany jest do betonowego stropu za pomocą stalowych chwytaków.

Szyny aluminiowe mogą być zlicowane z sufitem podwieszanym tworząc jedną całość.

Całość konstrukcji aluminiowej jest anodowana.

SYSTEM 1 - Szynowy

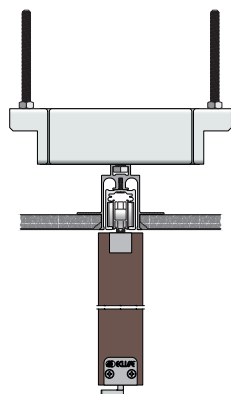
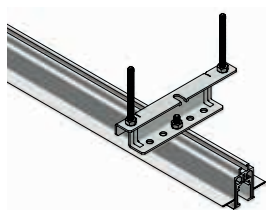
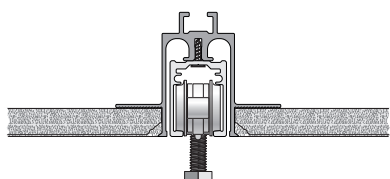

SYSTEM 2 - Szynowy

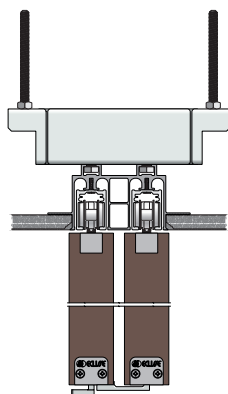
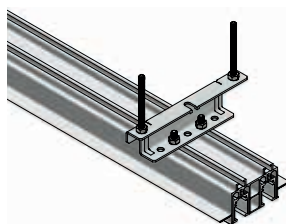
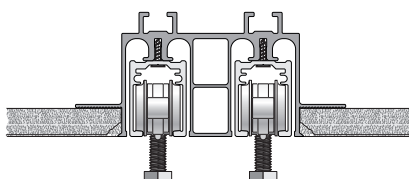

SYSTEM 3 - Szynowy

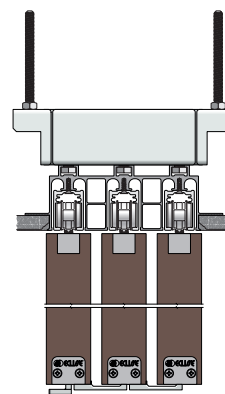
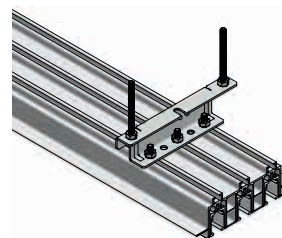
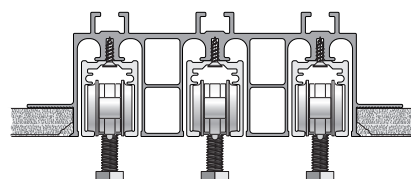

UWAGI

- ▶ Dostępne w wersji POJEDYNCZEJ, PODWÓJNEJ oraz POTRÓJNEJ dla L = 6000 mm
- ▶ Możliwość instalacji spawalniaczy ECLISSE BIAS® jednokierunkowy i ECLISSE BIAS® DS dwukierunkowy.
- ▶ Tylko do drzwi drewnianych o grubości od 40 do 44 mm
- ▶ Dostępne dla paneli drzwiowych o wadze do 150 kg

OŚCIEŻNICA DREWNIANA

DO KASETY POJEDYNCZEJ

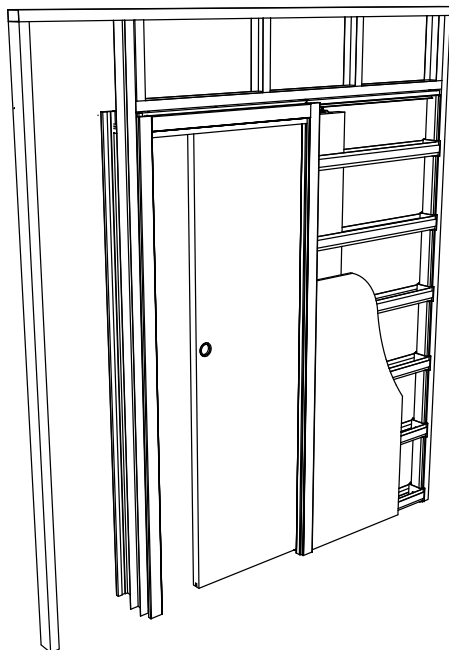

Wersja bez tunelu

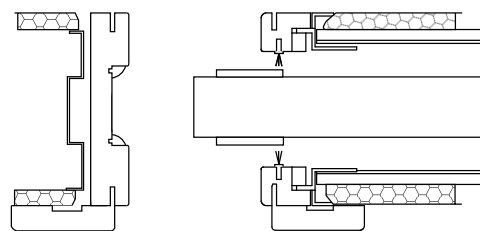

Wersja z tunelem

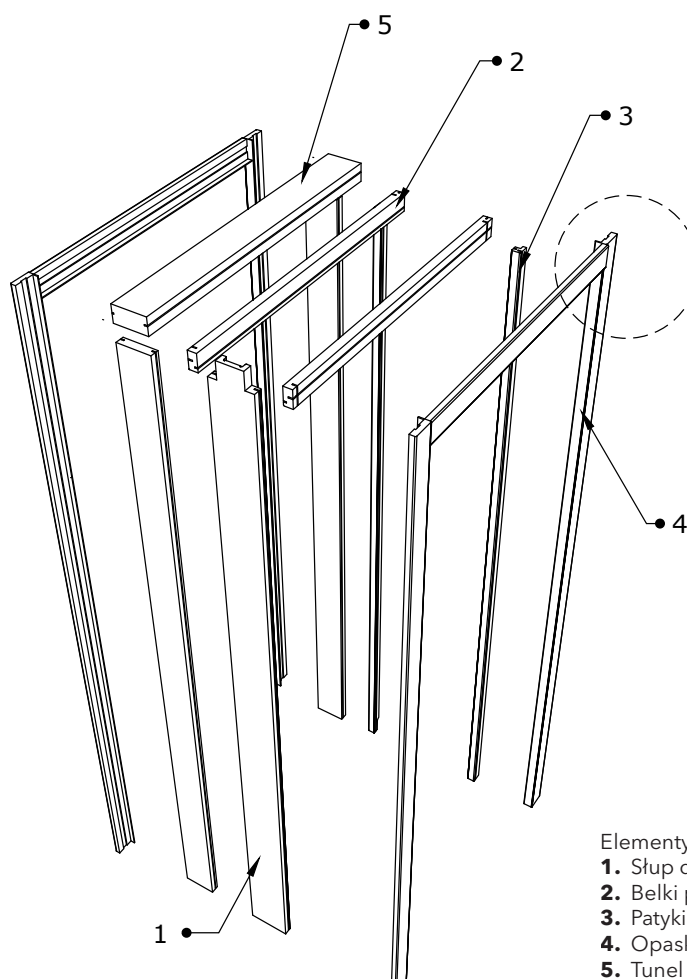
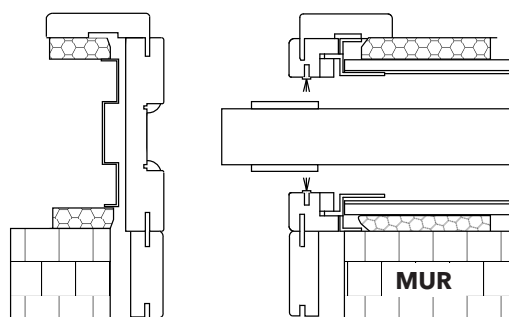

Kąt łączenia opasek 45 stopni

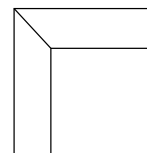

Kąt łączenia opasek 90 stopni

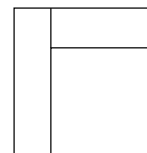

Szerokości opasek

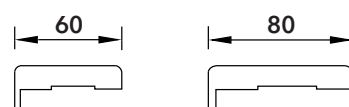

OŚCIEŻNICA DREWNIANA

DO KASETY PODWÓJNEJ

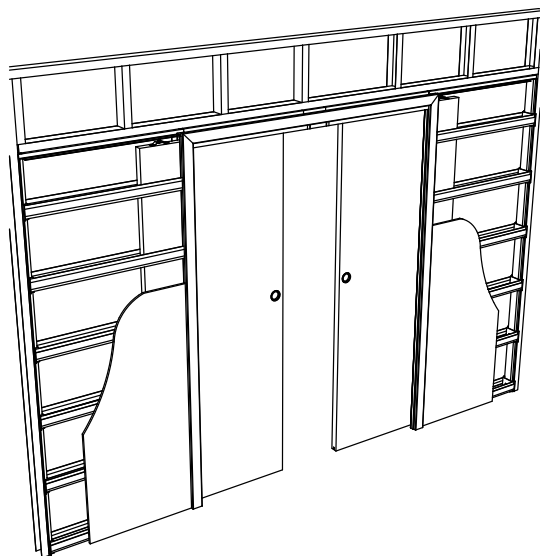

Wersja bez tunelu

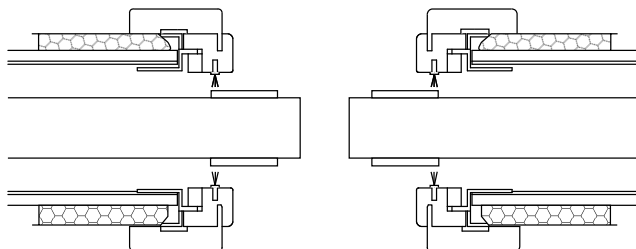

Wersja z tunelem

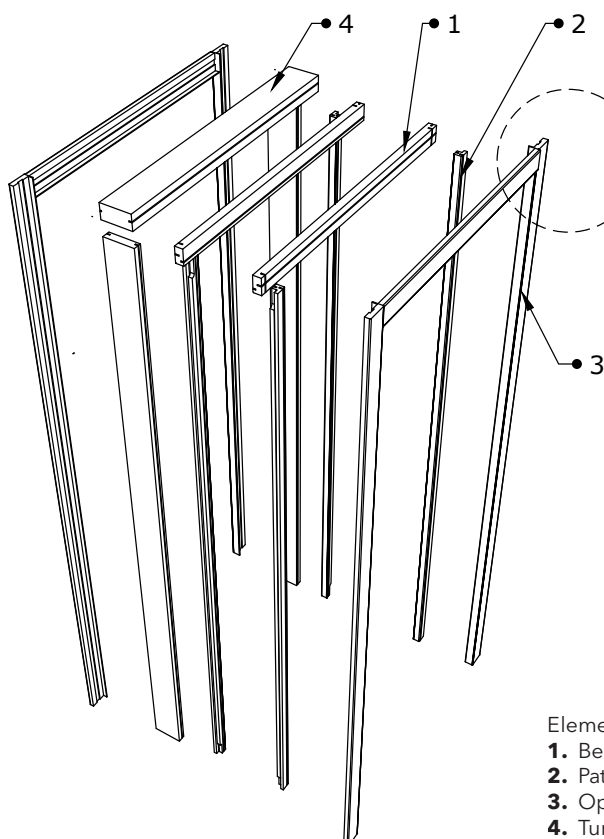
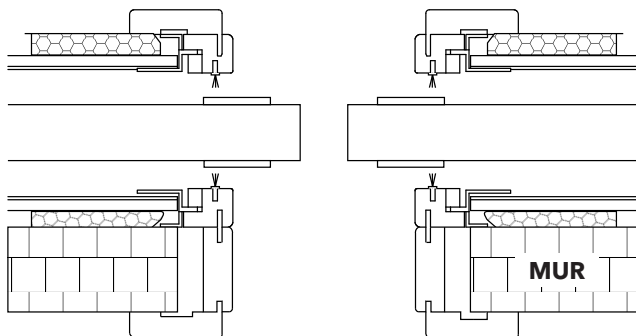

Kąt łączenia opasek 45 stopni

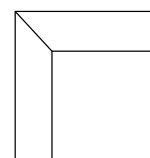

Kąt łączenia opasek 90 stopni

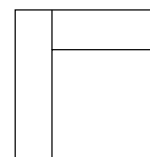

Szerokości opasek

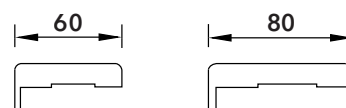

Elementy ościeżnicy:

1. Belki poziome
2. Patyki pionowe
3. Opaski maskujące
4. Tunel wg. potrzeb

ZAMKI I UCHWYTY

DO DRZWI PRZESUWNYCH DREWNIANYCH

ROZETA OKRAGŁA

ZAMEK Z ROZETĄ WC



ZŁOTY POŁYSK



ZŁOTY MAT (PATYNA)



SREBRNY POŁYSK



SREBRNY MAT (SATYNA)

ZAMEK Z ROZETĄ NA KLUCZ



ZŁOTY POŁYSK



ZŁOTY MAT (PATYNA)



SREBRNY POŁYSK



SREBRNY MAT (SATYNA)

UCHWYT BEZ ZAMKA



ZŁOTY POŁYSK



ZŁOTY MAT (PATYNA)



SREBRNY POŁYSK



SREBRNY MAT (SATYNA)

ZAMEK NA WKŁADKĘ PATENTOWĄ



SREBRNY POŁYSK



SREBRNY MAT (SATYNA)

ZAMKI I UCHWYTY

DO DRZWI PRZESUWNYCH DREWNIANYCH

ROZETA KWADRATOWA

ZAMEK Z ROZETĄ WC



ZŁOTY POŁYSK



ZŁOTY MAT (PATYNA)



SREBRNY POŁYSK



SREBRNY MAT (SATYNA)

ZAMEK Z ROZETĄ NA KLUCZ



ZŁOTY POŁYSK



ZŁOTY MAT (PATYNA)



SREBRNY POŁYSK



SREBRNY MAT (SATYNA)

UCHWYT BEZ ZAMKA



ZŁOTY POŁYSK



ZŁOTY MAT (PATYNA)



SREBRNY POŁYSK



SREBRNY MAT (SATYNA)

ZAMKI I UCHWYTY

DO DRZWI PRZESUWNYCH DREWNIANYCH

ROZETA OWALNA

ZAMEK Z ROZETĄ WC



WYKOŃCZENIE

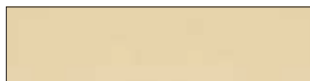

ZŁOTY POŁYSK



ZŁOTY MAT (PATYNA)



SREBRNY MAT (SATYNA)



SREBRNY POŁYSK



KOLOR CZARNY

ZAMEK Z ROZETĄ NA KLUCZ



UCHWYT BEZ ZAMKA



BLACHA ZACZEPOWA



MONTOWANA DO OŚCIEŻNICY

UWAGA! W nodze dobojowej ościeżnicy nie wykonujemy nafrezowania pod blachę zaczepową. Blachę należy zamocować samodzielnie podczas montażu na odpowiedniej wysokości.

ROZETA KWADRATOWA

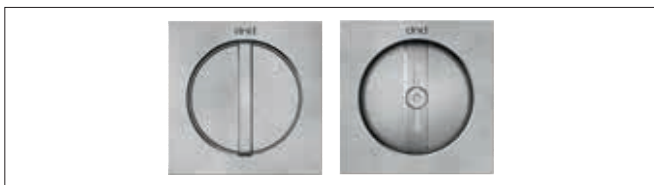

ZAMEK Z ROZETĄ WC



ZAMEK Z ROZETĄ NA KLUCZ



UCHWYT BEZ ZAMKA

ZAMKI I UCHWYTY

DO DRZWI PRZESUWNYCH DREWNIANYCH

ROZETA PROSTOKĄTNA



UCHWYT NIKIEL SZCZOTKOWANY
32x150 MM (PARA)



UCHWYT CHROM SZCZOTKOWANY
32x150 MM (PARA)



UCHWYT SZLIF STAL NIERDZEWNA
55x135 MM (PARA)



PROSTOKĄTNY PEŁNY
(wymiar 70x135 mm)



UCHWYT NIKIEL SZCZOTKOWANY
32x190 MM (PARA)



UCHWYT CHROM SZCZOTKOWANY
32x190 MM (PARA)



ZAMEK HAKOWY NIKIEL
SZCZOTKOWANY
NA KLUCZ 32x190 MM



ZAMEK HAKOWY NIKIEL
SZCZOTKOWANY
WC 32x190 MM



ZAMEK HAKOWY CHROM
SZCZOTKOWANY
NA KLUCZ 32x190 MM



ZAMEK HAKOWY CHROM
SZCZOTKOWANY
WC 32x190 MM

UWAGI

- ▶ Uchwyty i zamki 32x190 mm oraz 32x150 mm
Brak możliwości zastosowania do lustra i lakobelu.
- ▶ Zamek oraz blacha zaczepowa występują tylko w odcieniu srebrna satyna i odbiegają kolorystycznie od uchwytów.

ZAMKI I UCHWYTY

DO DRZWI PRZESUWNYCH SZKLANYCH

ZAMEK DO DRZWI SZKLANYCH



POŁYSK / CHROM SATYNA
Z CYLINDREM



POŁYSK / CHROM SATYNA
BEZ CYLINDRA

ZAMEK HAKOWY



SREBRNY MAT, ANODA (MODEL 1)
DO TAFLI 10 mm



SREBRNY MAT, ANODA
(MODEL 2) DO TAFLI 8 ORAZ 10 mm

RELING



STAL NIERDZEWNA SZLIF

RELING KWADRAT C



STAL NIERDZEWNA SZLIF

RELING KWADRAT T



STAL NIERDZEWNA SZLIF

OKRĄGŁY 58 mm



STAL NIERDZEWNA SZLIF

OKRĄGŁY 68 mm



STAL NIERDZEWNA SZLIF

THERA



CHROM POŁYSK / CHROM MAT

AYDIN



CHROM POŁYSK / CHROM MAT

MYRTA



CHROM POŁYSK / CHROM MAT

KOS



STAL NIERDZEWNA SZLIF

PROSTOKĄTNY



STAL NIERDZEWNA SZLIF

KWADRAT 75x75 mm



STAL NIERDZEWNA SZLIF

PROSTOKĄT 50x152 mm



STAL NIERDZEWNA SZLIF

ZAMKI I UCHWYTY

OTWOROWANIE

UCHWYT PROSTOKĄTNY

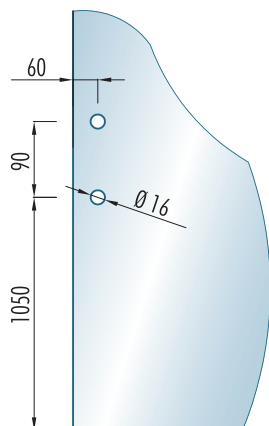

RELING

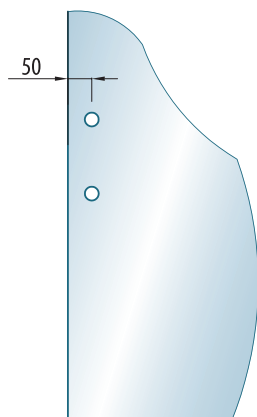

UCHWYT THERA I AYDIN

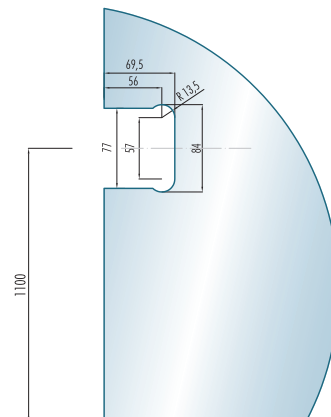

DŁUGOŚĆ RELINGÓW	300	425	600	1000	1800
ROZSTAW OTWORÓW	200	305	425	800	1200
ŚREDNICA OTWORÓW W SZKLE	14	16	16	16	16
ŚREDNICA RELINGU	20	27	32	32	32

wymiary w mm

UCHWYTY OKRĄGŁE

Uchwyty fi 50 mm

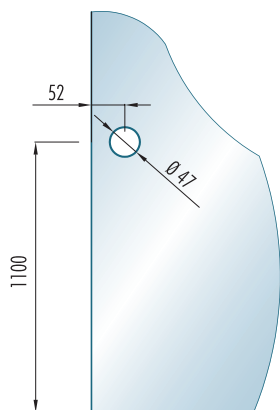

Uchwyty fi 70 mm

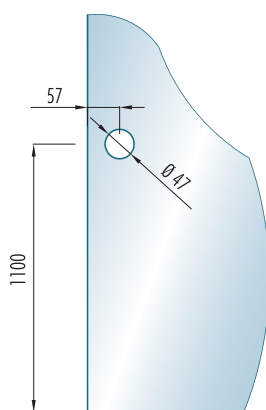

POD KLEMY FREZOWANE

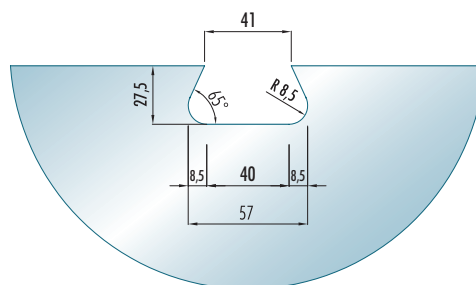

UCHWYT MYRTHA

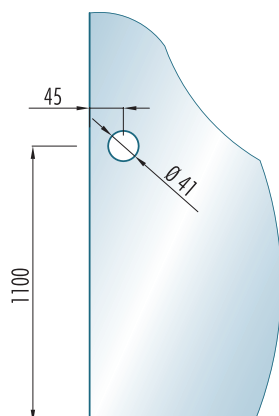

ZAMEK HAKOWY MODEL 1

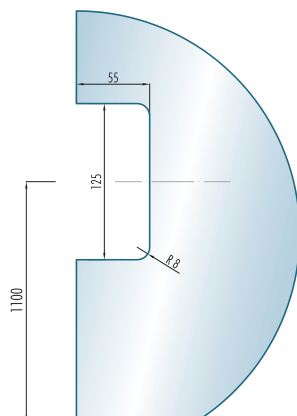

ZAMEK HAKOWY MODEL 2

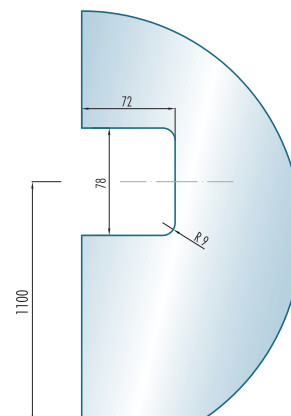

AKCESORIA

DO SYSTEMÓW PRZESUWNYCH

ECLISSE BIAS®



ECLISSE BIAS® to spowalniacz do drzwi przesuwnych, który montowany jest wewnątrz prowadnicy.

ECLISSE BIAS® wyposażony jest w tłok olejowy. Jego zadaniem jest spowolnienie drzwi w momencie zamykania. Kompatybilny ze wszystkimi modelami kaset ECLISSE oprócz CIRCULAR.

Gwarantuje poprawną pracę przy skrzydłach o wadze do 100 kg.



ECLISSE BIAS® DS



Dwukierunkowy spowalniacz do drzwi przesuwnych.

Montowany wewnątrz prowadnicy. Jego zadaniem jest spowolnienie drzwi zarówno w momencie otwierania, jak i zamykania.

Gwarantuje poprawną pracę przy skrzydłach o wadze do 100 kg.

Kompatybilny ze wszystkimi modelami kaset ECLISSE oprócz ECLISSE TELESKOPOWEJ i ECLISSE CIRCULAR. Możliwość zastosowania przy przejściach o szerokości od 700 mm w kolekcji ECLISSE SYNTESIS®, w pozostałych kolekcjach od 800 mm (patrz instrukcja montażu).



AKCESORIA

DO SYSTEMÓW PRZESUWNYCH

SPOWALNIACZ



Spowalniacz montujemy w następujących modelach: kasecie POJEDYNCZEJ, PODWÓJNEJ⁽²⁾, LUCE pojedynczej i podwójnej⁽²⁾, ZACHODZĄCEJ, TELESKOPOWEJ⁽¹⁾, EWOLUTO. Mechaniczny system, który zwiększa komfort użytkowania drzwi przesuwnych.

- Pozostaje niewidoczny z zewnątrz.
- Delikatnie domyka skrzydło do ościeżnicy.
- Zapewnia cichy i delikatny przesuw skrzydła.

Spowalniacz dostępny jest w następujących wersjach:

- dla skrzydeł z samozamykaczem
- dla skrzydeł o wadze do 40 kg
- dla skrzydeł o wadze do 50 kg
- dla skrzydeł szklanych

⁽¹⁾Spowalniacz, można zastosować w kasecie teleskopowej wraz z synchronizacją.

⁽²⁾Spowalniacz można zastosować również w kasecie podwójnej o wadze skrzydeł max. 50 kg + 50 kg wraz z synchronizacją.



SAMOZAMYKACZ



Wyposażenie dodatkowe do kasecy POJEDYNCZEJ, LUCE, ZACHODZĄCEJ. System zamykania automatycznego, który po manualnym otwarciu drzwi powoduje ich samoczynne zamknięcie.

Samozamykacz to bezpieczne i ciche w pracy urządzenie mechaniczne.

Urządzenie montowane jest do stalowego pionowego słupka kasecy przed montażem ościeżnic.

- Regulowana szybkość zamykania.
- System niewidoczny z zewnątrz po założeniu ościeżnicy i opasek maskujących.
- Maksymalny ciężar skrzydła to 40 kg.

Idealne rozwiązanie do łazienek i spiżarek.

Uwaga: System zabiera 1 cm ze światła przejścia.

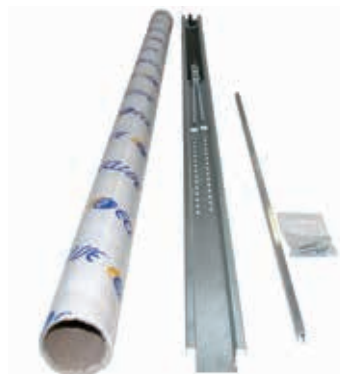

AKCESORIA

DO SYSTEMÓW PRZESUWNYCH

SYNCHRONIZACJA - PODWÓJNA



Synchronizację PODWÓJNĄ montujemy w kasetach: PODWÓJNEJ, LUCE podwójnej, EWOLUTO® podwójnej. System dostępny na zamówienie, umożliwia synchroniczne zamykanie i otwieranie drzwi - otwierając jedno skrzydło synchronicznie otwiera się również drugie. Dzięki wymowalnej prowadnicy, system ten można zainstalować w już zamontowanej kasecie. Maksymalna waga skrzydła to 50 kg + 50 kg. Dzięki zastosowaniu linki ze stali nierdzewnej system jest niezawodny. Synchronizację można zamontować w kasecie podwójnej w rozmiarach od 600 + 600 mm światła przejścia do 1000 + 1000 mm światła przejścia.

Synchronizację można zamontować razem ze spawalniczem.

Uwaga: montując synchronizację w kasecie 600 + 600 mm skrzydła całkowicie nie schowają się w kasecie i wystają poza elementy ościeżnic



SYNCHRONIZACJA - SYNTESIS®

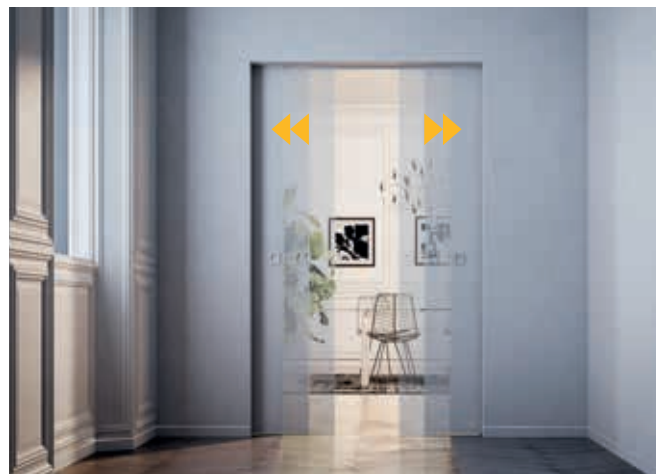

Synchronizacja ECLISSE SYNTESIS® możliwa do zastosowania w modelach: ECLISSE SYNTESIS® LINE podwójna i ECLISSE SYNTESIS® LUCE podwójna. Umożliwia jednoczesne otwieranie obu skrzydeł jednocześnie.

Przesuwając jedno skrzydło automatycznie przesuwają się i drugie.

Synchronizację można zamontować w rozmiarach kaset od 600+600 do 1000+1000 mm tylko do drzwi drewnianych. Synchronizacja dostarczana jest razem w komplecie ze spawalniczem ECLISSE BIAS®.

W przypadku wagi skrzydeł 25 kg +25 kg urządzenie spawalnia i domyka drzwi.

Jeżeli natomiast waga skrzydeł jest większa, maksymalnie do wagi 50 kg+50 kg system jedynie spawalnia przesuwające się skrzydła.



AKCESORIA

DO SYSTEMÓW PRZESUWNYCH

SYNCHRONIZACJA - TELESKOPOWEJ

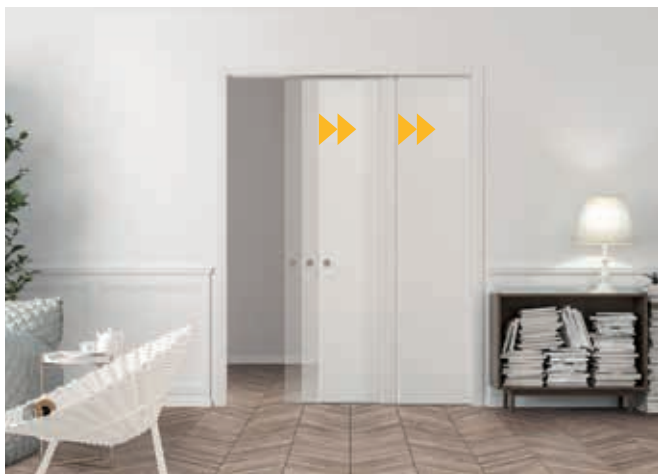

Synchronizację TELESKOPOWĄ montujemy w kasecie TELESKOPOWEJ oraz TELESKOPOWEJ podwójnej. System dostępny na zamówienie, umożliwia synchroniczne zamykanie i otwieranie drzwi – otwierając jedno skrzydło synchronicznie otwiera się również drugie. Dzięki wymiwalnej prowadnicy, system ten można zainstalować w już zamontowanej kasecie. Maksymalna waga skrzydła to 80 kg. Dzięki zastosowaniu linki ze stali nierdzewnej system jest niezawodny. Synchronizację można zamontować w kasecie podwójnej w rozmiarach od 600 + 600 mm światła przejścia do 1200 + 1200 mm światła przejścia.

W kasecie teleskopowej podwójnej o świetle przejścia 600 + 600 skrzydła nie chowają się całkowicie w kasecie i wystają poza elementy ościeżnic.

Synchronizację można zamontować razem ze spawalniczem. Do kasety teleskopowej podwójnej potrzebne są dwie synchronizacje oraz dwa spawalniacze.

PROFIL OCHRONNY



- Aluminiowy profil montowany w dolnej krawędzi skrzydła.
- Stabilizuje skrzydło podczas przesuwu.
- W przypadku gdy skrzydło nasiąknie wodą profil zabezpiecza przed odkształceniem się drzwi.
- Aluminiowy profil wycisza przesuwające się drzwi.

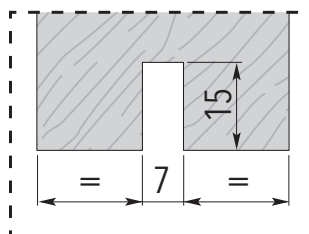

Wymiar frezu bez profilu aluminiowego

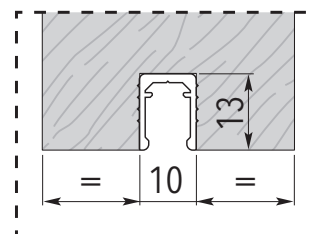

Wymiar frezu pod profil aluminiowy



AKCESORIA

DO SYSTEMÓW PRZESUWNYCH

NAPĘD ELEKTRYCZNY E-MOTION



E-MOTION to nowa motoryzacja magnetyczna. Zastosowana technologia sprawia, że jest on bardzo cichy i łatwy w instalacji. Silnik zmontowany jest w aluminiowej szynie jezdnej. Komplet jest przygotowany do bezpośredniego umieszczenia w kasecie.

Zamontuj i włącz

Wystarczy podłączyć silnik do sieci (230V AC) i uruchomić motoryzację.

Autoinstalacja

System wyposażony jest w urządzenie elektryczne, które przy pierwszym uruchomieniu wykrywa parametry biegu skrzydła i jego wagi, na podstawie których automatycznie określa cykl jego otwierania - zamykania (prędkość i przyspieszenie).

Dostosuj do swoich potrzeb

Po skończonym procesie autoinstalacji istnieje możliwość przystąpienia do regulacji prędkości i czasu otwierania skrzydła oraz stopnia czułości wykrycia ewentualnych przeszkód w trakcie jego przesuwu.

System przygotowany jest pod następujące funkcje:

Push&Go: Manualne otwarcie skrzydła w delikatny sposób, powoduje automatyczne uruchomienie cyklu otwarcia.

Automatyka: otwieranie drzwi jest aktywowane impulsem przekazanym przez radar, przełącznik lub pilot. Drzwi, po otwarciu, zamykają się automatycznie.

Drzwi otwarte: Przytrzymując wciśnięty przycisk aż do momentu pełnego otwarcia drzwi, pozostają one otwarte. Ponowne naciśnięcie tego przycisku spowoduje przywrócenie trybu automatycznego.

Otwieranie ręczne: W przypadku awarii zasilania, E-MOTION działa w trybie ręcznym, co nie wyklucza płynnego i cichego przesuwu skrzydła.



Możliwość zamontowania w systemach pojedynczych

- ECLISSE POJEDYNCZA
- ECLISSE LUCE
- ECLISSE UNILATERALE
- ECLISSE EWOLUTO®
- Stosowany w kasetach o świetle przejścia na szerokości 700 ÷ 1300 mm i maksymalnej wysokości do 2600 mm.
- Do skrzydła o maksymalnej wadze do 80 kg.
- Do grubości ściany na gotowo od 100 mm.

Możliwość zamontowania w systemach podwójnych (2 sztuki)

- ECLISSE PODWÓJNA
- ECLISSE LUCE PODWÓJNA
- ECLISSE EWOLUTO® PODWÓJNA
- Stosowany w kasetach o świetle przejścia na szerokości 700+700 ÷ 1300+1300 mm i maksymalnej wysokości do 2600 mm.
- Do skrzydła o maksymalnej wadze do 80 kg.
- Do grubości ściany na gotowo od 100 mm.

Inne opcjonalne akcesoria:

- Pilot zdalnego sterowania
- Fotokomórka
- Elektromagnetyczny zamek z pilotem zdalnego sterowania

Motoryzacja magnetyczna w już zamontowanej kasecie zmniejsza światło przejścia na wysokości o ok. 20 mm.

AKCESORIA

DO SYSTEMÓW PRZESUWNYCH

UCHWYTY DO MOCOWANIA TAFLI - SZKLANEJ



Uchwyty frezowane

- Waga tafli szklanej do 100 kg
- Wymiary:
L 100 x H 35 x Gr. 26 mm
- Dla tafli o gr. 10 mm

Uwaga: Instalacja tafli szklanej wymaga jej nafrezowania na uchwyty.



Uchwyty zaciskowe

- Waga tafli szklanej do 80 kg
- Wymiary:
L 145 x H 45 x Sp 27 mm
- Dla tafli o gr. 8 i 10 mm
- Kolorystyka: niklowane



Uchwyty wzmacnione

- Waga tafli szklanej do 120 kg
- Wymiary:
L 150 x H 50 x Gr. 27 mm
- Dla tafli o gr. 10 mm

SYSTEM VITRO DO KASETY - SYNTESIS® LINE



Rys. 1



Rys. 2

SYSTEM VITRO - górna część tafli przykryta jest maskownicą ze stali nierdzewnej szczotkowanej (rys. 1), natomiast słupek dobojowy kasety zwężony jest specjalnym profilem (rys. 2).

Dostępne w wersji:

- z uchwytami frezowanymi do tafli (szerokość maskownicy H = 57 mm)
- z uchwytami na ścisk do tafli (szerokość maskownicy H = 63 mm)

Uwaga: System VITRO przeznaczony jest do tafli o gr. 8 lub 10 mm. VITRO nie zawiera uchwytów do mocowania tafli, które stanowią oddzielny asortyment.

Zastosowanie systemu VITRO nie pozwala na całkowite schowanie tafli w kasecie ECLISSE SYNTESIS® LINE.

E-THIN - UCHWYT LISTWOWY DO MOCOWANIA TAFLI - SZKLANEJ

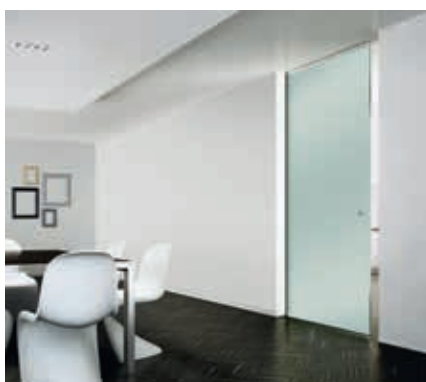

Uchwyt do mocowania tafli szklanej w formie aluminiowej listwy, która jest przyklejana na całej długości do szkła za pomocą specjalnego kleju. Dzięki minimalistycznej formie i niewielkim rozmiarom (wysokość 30 mm) jest ona niemal niezauważalna. E-THIN łączy w sobie dwie funkcje: uchwytu mocującego tafkę w kasecie oraz estetyczną.

KASETA ECLISSE POJEDYNCZA - PODWÓJNA + ZABGK



Kaseta ECLISSE
**POJEDYNCZA
PODWÓJNA**



ZABGK



INFORMACJE TECHNICZNE

TABELA WYMIARÓW KASET ECLISSE WRAZ Z ZABDOWĄ GIPSOWĄ (ZABGK)

KASETA	ŚWIATŁO PRZEJŚCIA Kaseta pojedyncza drzwi drewniane	ŚWIATŁO PRZEJŚCIA Kaseta podwójna drzwi drewniane	ŚWIATŁO PRZEJŚCIA Kaseta pojedyncza drzwi szklane	ŚWIATŁO PRZEJŚCIA Kaseta podwójna drzwi szklane
	LZ x HZ	LZ x HZ	LZ x HZ	LZ x HZ
60	585 x 2025	1170 x 2025	585 x 2010	1170 x 2010
60 plus	605 x 2025	1210 x 2025	605 x 2010	1210 x 2010
70	685 x 2025	1370 x 2025	685 x 2010	1370 x 2010
70 plus	705 x 2025	1410 x 2025	705 x 2010	1410 x 2010
80	785 x 2025	1570 x 2025	785 x 2010	1570 x 2010
80 plus	805 x 2025	1610 x 2025	805 x 2010	1610 x 2010
90	885 x 2025	1770 x 2025	885 x 2010	1770 x 2010
90 plus	905 x 2025	1810 x 2025	905 x 2010	1810 x 2010
100	985 x 2025	1970 x 2025	985 x 2010	1970 x 2010
100 plus	1005 x 2025	2010 x 2025	1005 x 2010	2010 x 2010
110	1085 x 2025	2170 x 2025	1085 x 2010	2170 x 2010
120	1185 x 2025	2370 x 2025	1185 x 2010	2370 x 2010
130	1285 x 2025	2570 x 2025	1285 x 2010	2570 x 2010
140	1385 x 2025	2770 x 2025	1385 x 2010	2770 x 2010
150	1485 x 2025	2970 x 2025	1485 x 2010	2970 x 2010

wymiary w mm

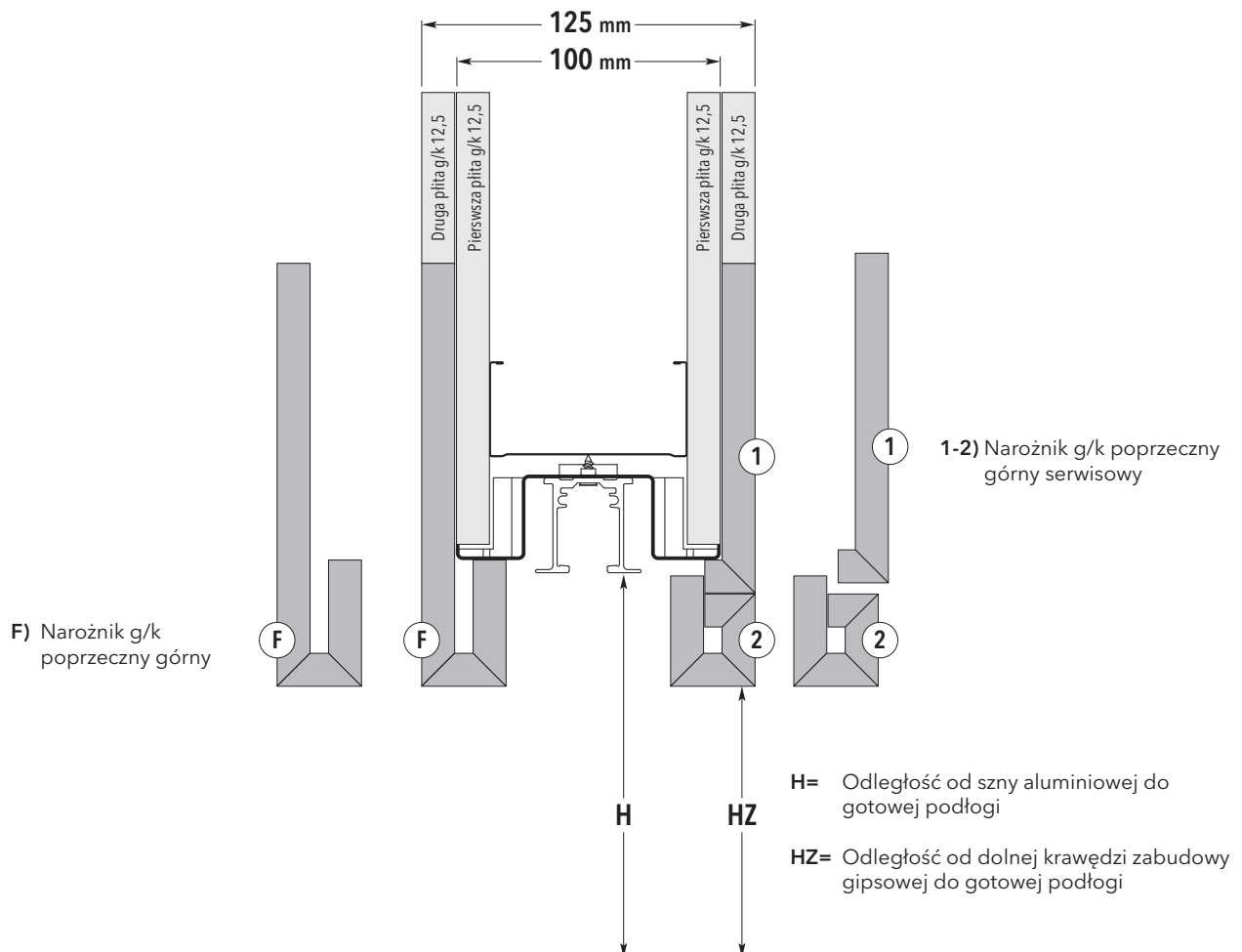

INFORMACJE TECHNICZNE

DRZWI DREWNIANE

KASETA POJEDYNCZA grubość 100 mm*

Drzwi drewniane 40 mm, finalna grubość ścianki z ZABGK to 125 mm (podwójne łożowanie)

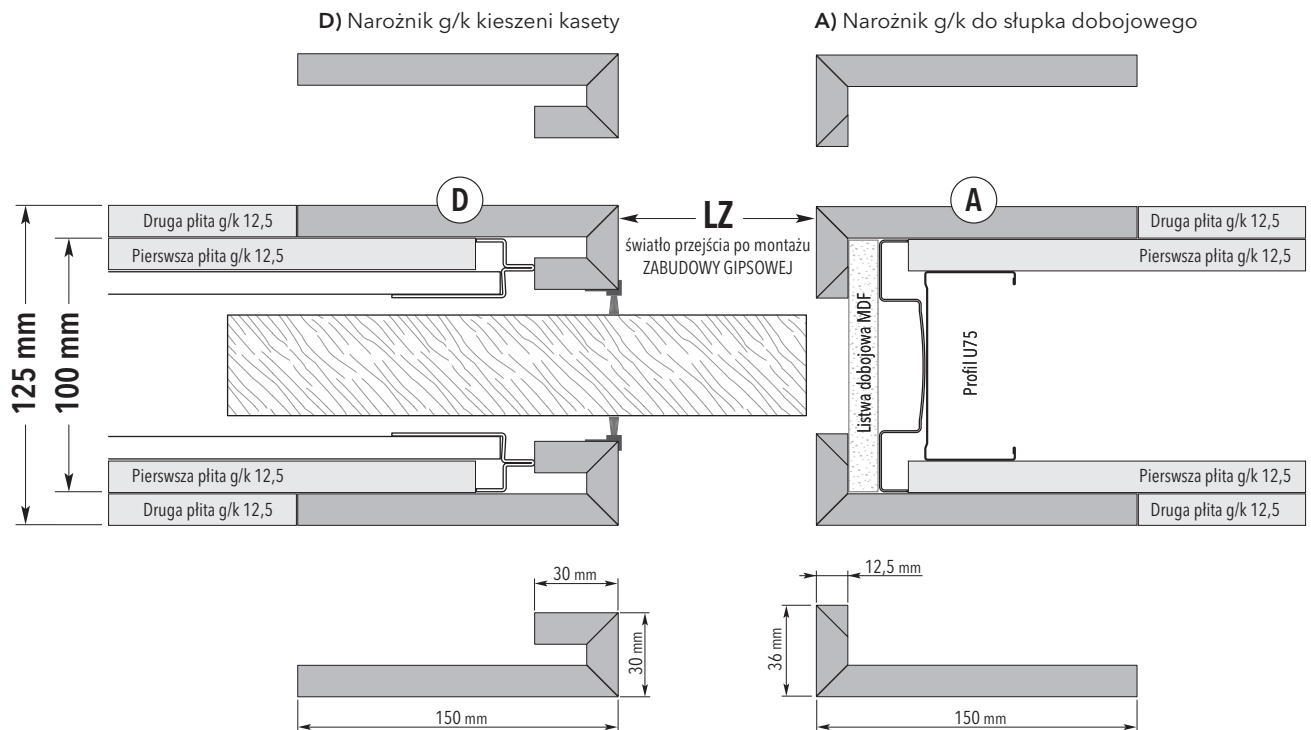

KASETA PODWÓJNA grubość 100 mm*

Drzwi drewniane 40 mm, finalna grubość ścianki z ZABGK to 125 mm (podwójne łożowanie)

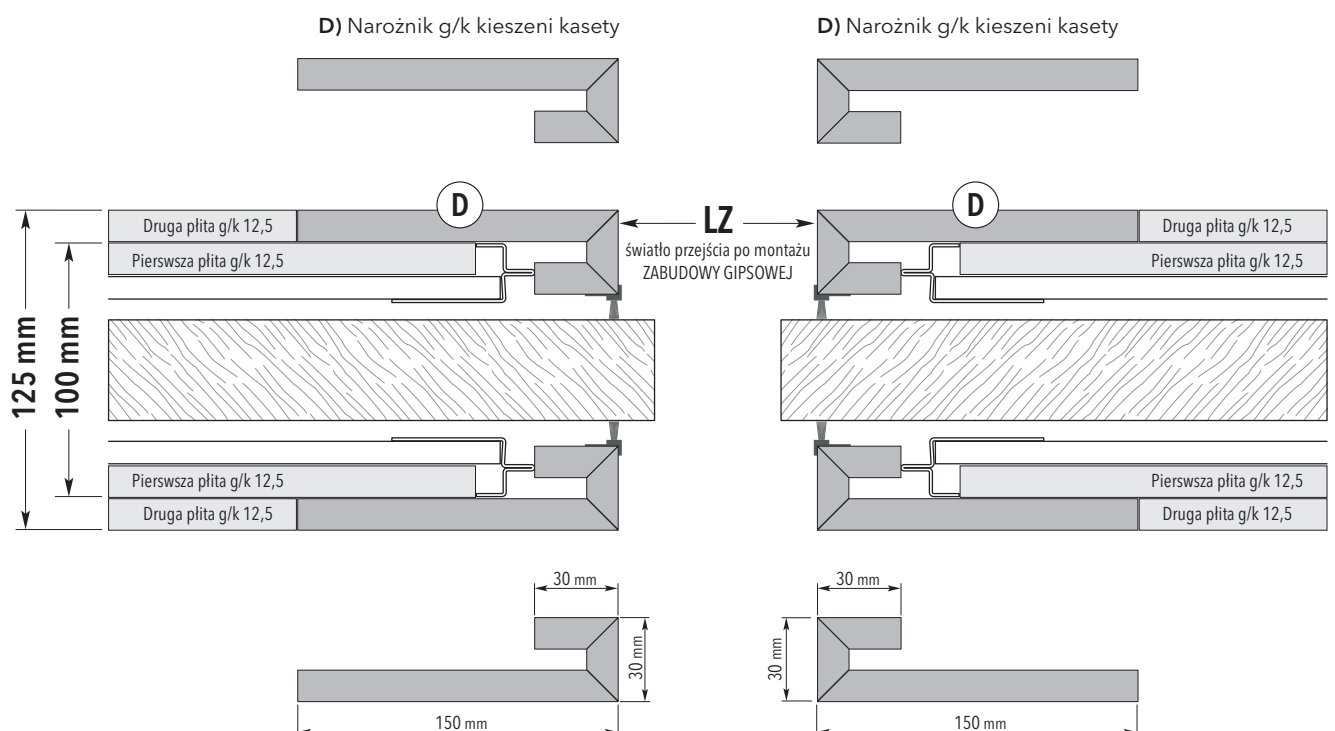

INFORMACJE TECHNICZNE

DRZWI SZKLANE

KASETA POJEDYNCZA grubość 100 mm*

Drzwi szklane 8 lub 10 mm, finalna grubość ścianki z ZABGK to 125 mm (podwójne ołytowanie)

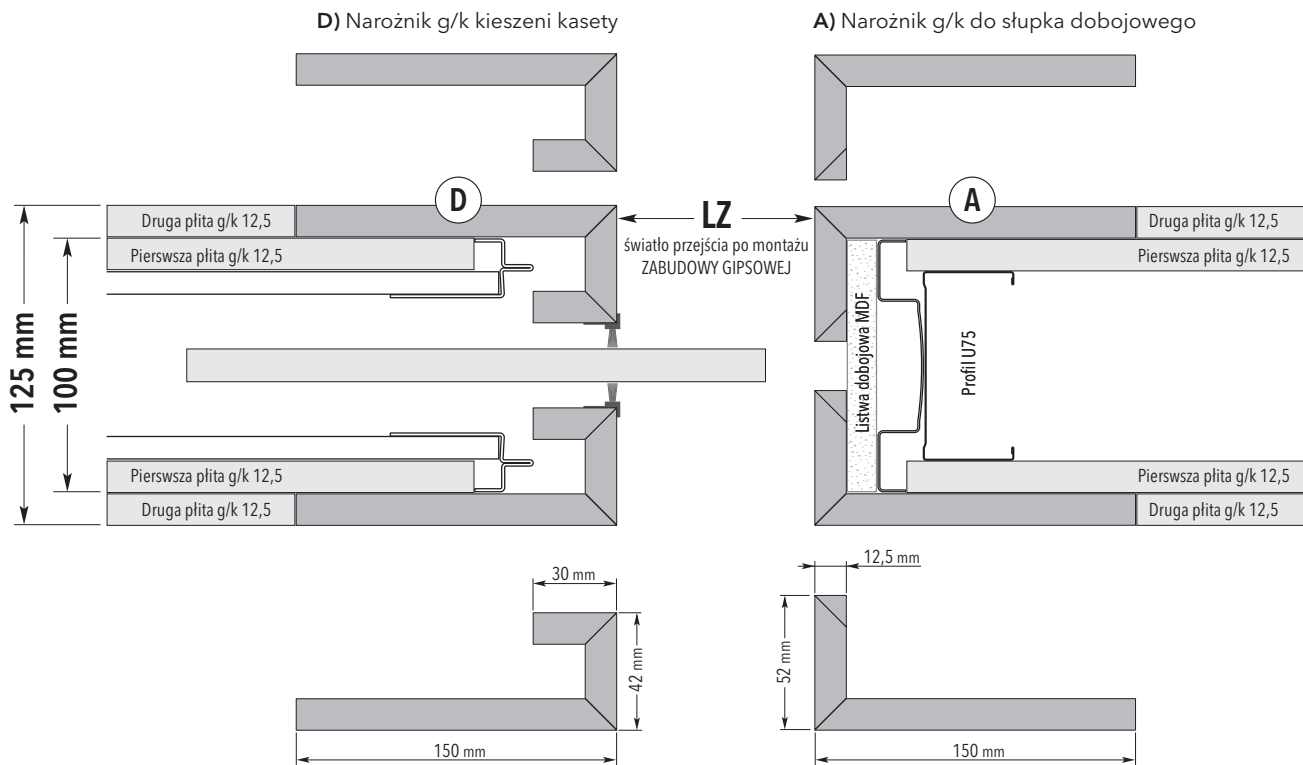

KASETA PODWÓJNA grubość 100 mm*

Drzwi szklane 8 lub 10 mm, finalna grubość ścianki z ZABGK to 125 mm (podwójne ołytowanie)

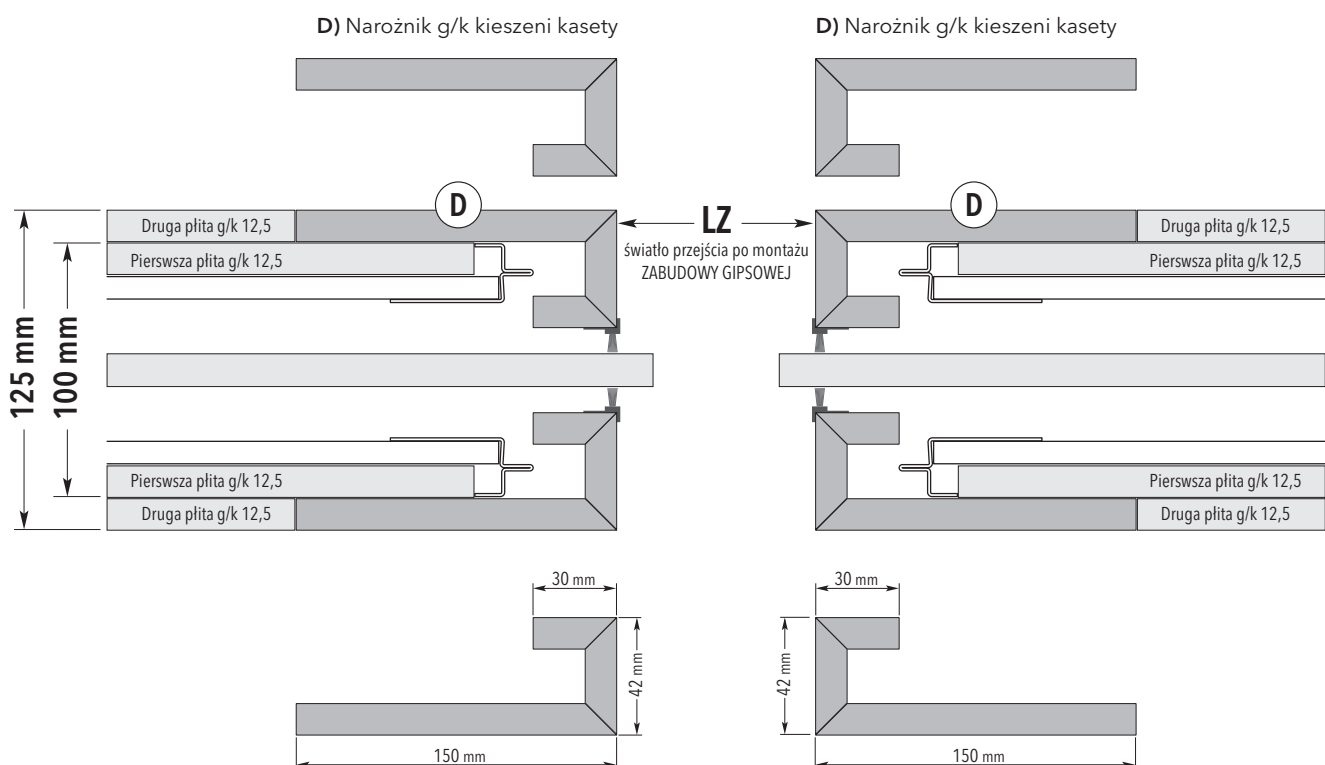

INFORMACJE TECHNICZNE

Zestawienie poszczególnych elementów składowych zabudowy gipsowej DO POJEDYNCZEJ KASETY STANDARDOWEJ

2 x	1 x	2 x	1 x	1 x	50 x	4 x	3 x	11 x

x=36 mm	x=30 mm	x=30 mm	Do kasety na 100 finalna grubość 125 mm DRZWI DREWNIANE
x=49 mm	x=37 mm	x=37 mm	Do kasety na 125 finalna grubość 150 mm DRZWI DREWNIANE
x=61 mm	x=50 mm	x=50 mm	Do kasety na 150 finalna grubość 175 mm DRZWI DREWNIANE
x=52 mm	x=42 mm	x=42 mm	Do kasety na 100 finalna grubość 125 mm DRZWI SZKLANE
x=65 mm	x=55 mm	x=55 mm	Do kasety na 125 finalna grubość 150 mm DRZWI SZKLANE
x=77 mm	x=67 mm	x=67 mm	Do kasety na 150 finalna grubość 175 mm DRZWI SZKLANE

*Wymiar dotyczy drzwi drewnianych, przy drzwiach szklanych wymiar zwiększa się o 15 mm

INFORMACJE TECHNICZNE

Zestawienie poszczególnych elementów składowych zabudowy gipsowej DO PODWÓJNEJ KASETY STANDARDOWEJ

<p style="text-align: center;">D</p>	<p style="text-align: center;">F</p>	<p style="text-align: center;">1 2</p>	<p style="text-align: center;">Wkręty 3,9 x 32 mm</p>	<p style="text-align: center;">Wkręty 4,2 x 70 mm</p>	<p style="text-align: center;">Profil aluminiowy ze szczotkami + taśma dwustronna</p>
4 x	1 x	1 x	100 x	8 x	6 x

x=30 mm	x=30 mm	Do kasety na 100 finalna grubość 125 mm DRZWI DREWNIANE
x=37 mm	x=37 mm	Do kasety na 125 finalna grubość 150 mm DRZWI DREWNIANE
x=50 mm	x=50 mm	Do kasety na 150 finalna grubość 175 mm DRZWI DREWNIANE
x=42 mm	x=42 mm	Do kasety na 100 finalna grubość 125 mm DRZWI SZKLANE
x=55 mm	x=55 mm	Do kasety na 125 finalna grubość 150 mm DRZWI SZKLANE
x=67 mm	x=67 mm	Do kasety na 150 finalna grubość 175 mm DRZWI SZKLANE

*Wymiar dotyczy drzwi drewnianych, przy drzwiach szklanych wymiar zwiększa się o 15 mm

INFORMACJE TECHNICZNE

KODY DO ZABUDOWY GIPSOWEJ (ZABGK)

DO DRZWII DREWNIANYCH KASETY POJEDYNCZE

ZABGK 100 DD	Zabudowa gipsowa do drzwi drewnianych do kasety pojedynczej 100 mm
ZABGK 125 DD	Zabudowa gipsowa do drzwi drewnianych do kasety pojedynczej 125 mm
ZABGK 150 DD	Zabudowa gipsowa do drzwi drewnianych do kasety pojedynczej 150 mm

DO DRZWII SZKLANYCH KASETY POJEDYNCZE

ZABGK 100 DS	Zabudowa gipsowa do drzwi szklanych do kasety pojedynczej 100 mm
ZABGK 125 DS	Zabudowa gipsowa do drzwi szklanych do kasety pojedynczej 125 mm
ZABGK 150 DS	Zabudowa gipsowa do drzwi szklanych do kasety pojedynczej 150 mm

DO DRZWII DREWNIANYCH KASETY PODWÓJNE

ZABGK 100 DDP	Zabudowa gipsowa do drzwi drewnianych do kasety podwójnej 100 mm
ZABGK 125 DDP	Zabudowa gipsowa do drzwi drewnianych do kasety podwójnej 125 mm
ZABGK 150 DDP	Zabudowa gipsowa do drzwi drewnianych do kasety podwójnej 150 mm

DO DRZWII SZKLANYCH KASETY PODWÓJNE

ZABGK 100 DSP	Zabudowa gipsowa do drzwi szklanych do kasety podwójnej 100 mm
ZABGK 125 DSP	Zabudowa gipsowa do drzwi szklanych do kasety podwójnej 125 mm
ZABGK 150 DSP	Zabudowa gipsowa do drzwi szklanych do kasety podwójnej 150 mm

DO DRZWII DREWNIANYCH KASETY TELESKOPOWE

ZABGK 180 TSK	Zabudowa gipsowa do drzwi drewnianych do kasety teleskopowej 180 mm
ZABGK 180 TSKP	Zabudowa gipsowa do drzwi drewnianych do kasety teleskopowej podwójnej 180 mm

DO DRZWII DREWNIANYCH KASETY ZACHODZĄCE

ZABGK ZGD	Zabudowa gipsowa do drzwi drewnianych do kasety zachodzącej, (wymagany szkic do zamówienia) e-mail: zabudowagipsowa@eclisse.pl
-----------	--

DO DRZWII SZKLANYCH KASETY ZACHODZĄCE

ZABGK ZGS	Zabudowa gipsowa do drzwi szklanych do kasety zachodzącej, (wymagany szkic do zamówienia) e-mail: zabudowagipsowa@eclisse.pl
-----------	--

PRZYKŁADOWA KOLORYSTYKA LAMINATÓW

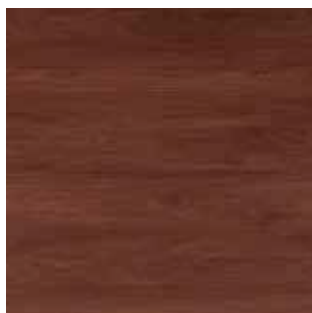

ORZECH CIEMNY RYFLA



WIŚNIA CIEMNA



ORZECH AMERYKAŃSKI



JESION



BUK



HEBAN

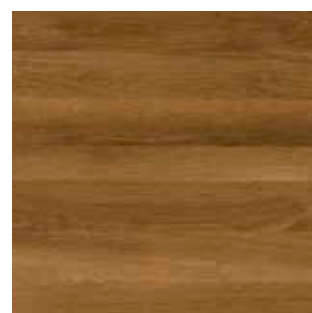

DĄB POLSKI



CALVADOS



DĄB BIELONY RYFLA

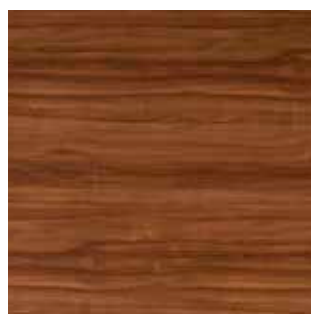

ORZECH

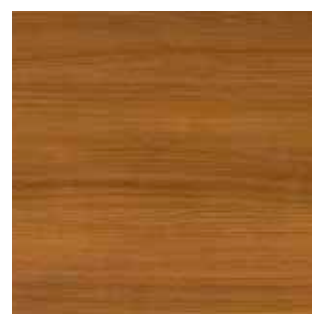

DĄB ŻŁOTY

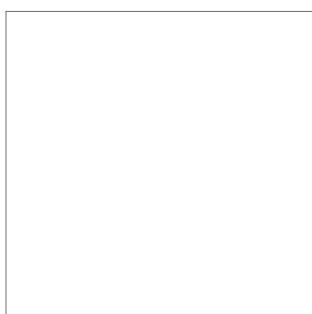

BIAŁY MAT

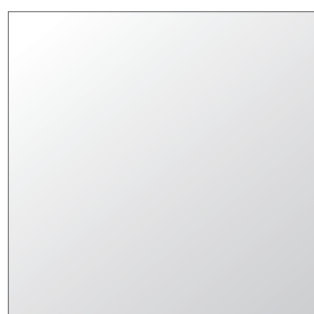

SREBRNY*

*Tylko dla ościeżnic do drzwi szklanych

PRZYKŁADOWA KOLORYSTYKA FORNIRÓW



DĄB BIELONY



DĄB 0609



DĄB FLADER



DĄB PROSTOSŁOISTY



MAHOŃ



ORZECH 0017

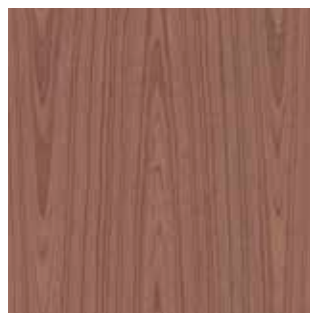

ORZECH FLADER



ZEBRANO 0087



PALISANDER FLADER 0002

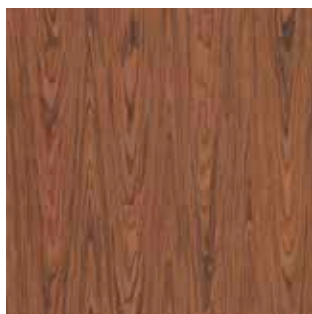

PALISANDER FLADER 0025



PALISANDER FLADER 1103



TIK 001



WENGE KAMELIA



WENGE 5006 SELECT



ZEBRANO 0001



ZEBRANO 0112

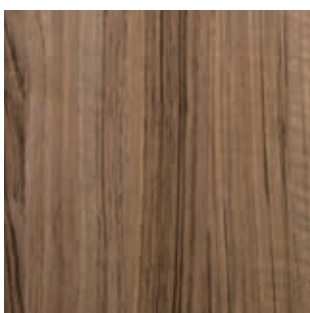

ORZECH AMERYKAŃSKI

Pełna kolorystyka fornirów na stronie: www.eclisse.pl
Wycena drzwi, ościeżnic, opasek maskujących i listew przypodłogowych w kolorystyce dostępnej na stronie www.eclisse.pl, a nie przedstawionej na powyższych zdjęciach podlega wycenie indywidualnej. eclisse@eclisse.pl

DRZWI SZKLANE

RODZAJE WZORÓW



Drzwi przesuwne szklane

Drzwi przesuwne szklane są dostępne w wersji pojedynczej dla szerokości L od 600 do 1000 mm i podwójnej dla szerokości L od 600+600 do 1000+1000 mm i wysokości H od 2000 do 2700 mm. Tafla szkła ma grubość 8 lub 10 mm i występuje w wariantach:

- Przezroczysta float
- Satyna decormat
- Przezroczysta optiwhite
- Satyna optiwhite
- Przezroczysta grafit
- Grafit decormat
- Ze wzorem

ACQUA

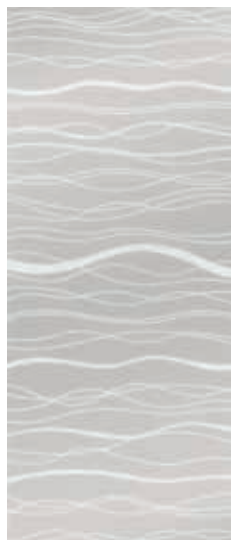

AQUA MARINA

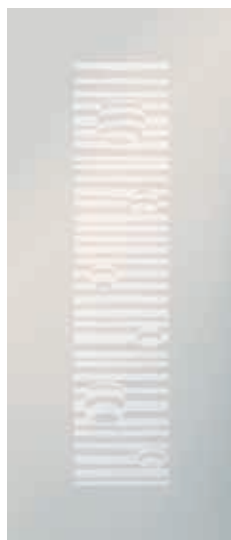

ALGHE



BLOW



BOLLE



CANNE AL VENTO



CROSSING



CUNEGONDA



DRZWI SZKLANE

RODZAJE WZORÓW

CUNEI



DEDALO



FALL



GEO



GREEN



HAYLIN



IBISCUS



IBISCUS 2



INFINITO



INTERRUZIONE

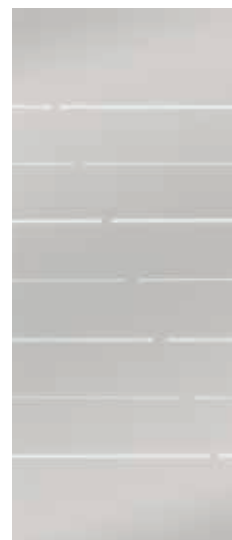

MACHU PICCHU



MIRAGE



NIK



OPALE



PULL



DRZWI SZKLANE

RODZAJE WZORÓW

QUATRY

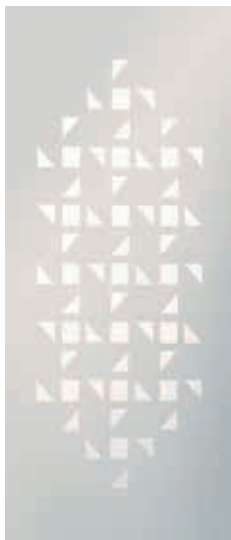

REGOLA



RIFLESSI

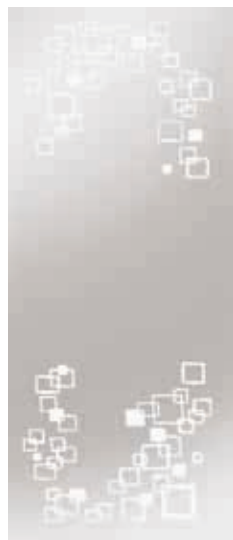

SHANGHAI



SPACE AGE 1



SPACE AGE



SPRING



TRAME



TRIA



TROPICI



ULIVO

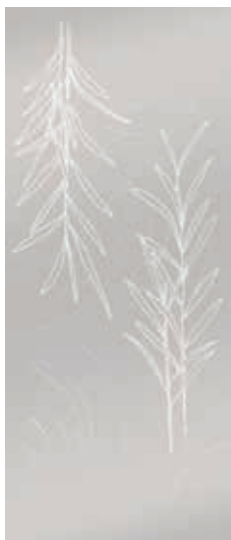

WAVES



Uwaga: Powyższe wzory sugerowane są do tafli w systemach pojedynczych. Po zastosowaniu ich w systemie podwójnym może wystąpić asymetria wzorów, co nie może być powodem dochodzenia roszczeń w ramach reklamacji.

WARUNKI GWARANCJI

1. **ECLISSE Polska Sp z o.o.** Jako Gwarant udziela gwarancji na swoje produkty na terenie RP pod warunkiem, że zostaną one zamontowane zgodnie z zamieszczoną instrukcją montażu oraz będą użytkowane zgodnie z ich przeznaczeniem. W wykonaniu obowiązków gwarancyjnych pośredniczą na podstawie umów dealer skich przedstawiciele fabryki – Dealerzy ECLISSE Polska Sp z o.o.
2. Okres gwarancji na wyroby firmy ECLISSE Polska Sp z o.o. wynosi:
 - 24 miesiące na kasety do drzwi chowanych w ścianę tj. na konstrukcje stalową oraz na ościeżnicę aluminiową do drzwi rozwieranych
 - 12 lat na system jezdny (wózki)
 - 24 miesiące na tafle całoszklane, gwarancja nie obejmuje pęknięć i porysowań powstałych po odbiorze szkła. Dopuszczalne są również defekty punktowe powstałe w cyklu produkcyjnym lecz nie mogą być one widoczne z odległości 2 metrów
 - 24 miesiące na elementy wykończeniowe tj. drzwi, ościeżnice i opaski.
 - 24 miesiące na pozostałe produkty ECLISSE
3. Okres gwarancji liczony jest od daty sprzedaży uwidocznionej na dowodzie zakupu (fakturze).
4. Warunkiem świadczenia usług gwarancyjnych jest przedłożenie przez Kupującego w punkcie sprzedaży karty gwarancyjnej wraz z dowodem zakupu. Wszelkie adnotacje i zapisy w karcie gwarancyjnej mogą być dokonywane przez Gwaranta lub upoważniony do tego punkt sprzedaży.
5. Gwarant zobowiązuje się do rozpatrzenia reklamacji w ciągu 14 dni od momentu otrzymania niezbędnej dokumentacji i zakończenia jej w możliwie najkrótszym terminie.
6. Zwłoka w załatwieniu reklamacji nie zachodzi, gdy oględzin, wymiany lub naprawy nie dokonano z przyczyn leżących po stronie kupującego.
7. Jeżeli charakter wad nie wymaga ich usuwania w warunkach fabrycznych, naprawę gwarancyjną wykonuje się u Kupującego. Jeżeli charakter wad wymaga ich usunięcia w warunkach fabrycznych Gwarant ani Sprzedawca nie mają obowiązku zapewnienia Kupującemu produktu zastępczego na czas przeprowadzania prac naprawczych.
8. W okresie gwarancji (patrz punkt 2) producent zobowiązuje się do nieodpłatnej naprawy wadliwego wyrobu.
9. Oceny charakteru wady i sposobu załatwienia reklamacji dokonuje przedstawiciel Sprzedającego lub Gwaranta.
10. Warunkiem rozpatrzenia reklamacji dotyczącej widocznej usterki jakości jest zgłoszenie jej przed montażem z jednoczesnym odstąpieniem od czynności montażowych. Zainstalowanie akcesoriów traktowane jest jako rozpoczęcie montażu wyrobu. Towar należy zwrócić w oryginalnym opakowaniu.
11. Gwarancja wygasa w przypadku:
 - dokonania jakichkolwiek przeróbek w systemie przesuwnym, skrzydle lub ościeżnicy
 - zniszczenia lub zagubienia karty gwarancyjnej
 - dokonania wpisu w karcie gwarancyjnej przez osobę nieupoważnioną



Systemy drzwi przesuwnych

ECLISSE Polska Sp. z o.o. - 83-112 Lubiszewo Rokitki ul. Tczewska 4A - Poland - Tel: +48 58 531 19 95 | Fax: +48 58 532 25 78
Nip 593-22-56-657 - eclisse@eclisse.pl - www.eclisse.pl

12. Gwarancją nie są objęte:

- mechaniczne uszkodzenia oraz wady zewnętrzne powstałe na skutek nieprzestrzegania prawidłowych zasad w trakcie transportu, składowania i przechowywania wyrobów. Wszelkie uszkodzenia powinny być zgłaszane bezpośrednio po dostarczeniu towaru przez producenta. Dalsze transportowanie towaru wyłącza możliwość dochodzenia roszczeń reklamacyjnych związanych z uszkodzeniem wyrobów.
- przebarwienia i odkształcenia, uszkodzenia elementów i podzespołów powstałe na skutek pęcznienia materiału. Spowodowane bezpośrednim działaniem wody lub nadmierną wilgotnością powietrza w pomieszczeniach lub użyciem wilgotnego materiału do obróbki końcowej (drzwi powinny być osadzone w pomieszczeniach suchych i przewiewnych, po wykonaniu tzw. prac mokrych, np. po położeniu tynków, posadzek, kasyety powinny być obudowane suchymi i prostymi płytami K/G),
- przebarwienia, sęki, zawoje włókien, różnice kolorystyczne oraz wyciągnięcia struktury drewna, wynikające z niepowtarzalnej specyfiki naturalnych oklein,
- wady powstałe na skutek nieprawidłowego zabezpieczenia wyrobu podczas prac budowlanych (np. uszkodzenia mechaniczne, zabrudzenia zaprawą, tynkiem lub pianką; czyszczenie gruboziarnistymi środkami czyszczącymi lub agresywnymi środkami chemicznymi),
- uszkodzenia powłoki lakierniczej oraz uszkodzenia i odklejanie powłoki laminowanej powstałe w wyniku użycia nieprawidłowego preparatu przy montażu asortymentu ECLISSE. Preparaty używane przy montażu powinny mieć odczyn neutralny i nie zawierać związków etyloowo-butylowych oraz octanów. Skład tych preparatów należy zweryfikować zgodnie z Kartą Charakterystyki Chemicznej Produktu
- producent nie odpowiada za uszkodzenia powłoki lakierniczej i laminowanej powstałe w wyniku oklejaniu wyrobu taśmami samoprzylepnymi,
- wady powstałe na skutek niewłaściwego użytkowania lub niedbałości Kupującego,
- montaż wyrobu,
- wadliwe działanie wyrobu będące skutkiem zdarzeń losowych, niezależnych od producenta i warunków eksploatacji (powódź, pożar, włamanie itp.),
- naturalne zużycie eksploatacyjne wyrobu,
- braki ilościowe elementów i akcesoriów widocznych przy odbiorze (towar pod względem ilościowym należy sprawdzić bezpośrednio po dostarczeniu przez producenta)

13. Gwarancja na sprzedany towar nie wyłącza, nie ogranicza ani nie zawiesza uprawnień kupującego wynikających z niezgodności towaru z umową. Warunkiem kierowania roszczenia wynikającego z punktu 13 niniejszej gwarancji jest zgłoszenie go przed montażem z jednoczesnym odstąpieniem od czynności montażowych.



Systemy drzwi przesuwnych

ECLISSE Polska Sp. z o.o - 83-112 Lubiszewo Rokitki ul. Tczewska 4A - Poland - Tel: +48 58 531 19 95 | Fax: +48 58 532 25 78
Nip 593-22-56-657 - eclisse@eclisse.pl - www.eclisse.pl



Niniejsza publikacja jest własnością ECLISSE, wszelkie prawa zastrzeżone. Używanie, przechowywanie i powielanie, nawet częściowe, jakichkolwiek tekstów lub obrazów zawartych w tej publikacji jest zabronione.

Obrazy i rysunki mają charakter poglądowy. ECLISSE zastrzega sobie prawo do konstruktywnych zmian uznanych za właściwe dla poprawy wszystkich swoich produktów, bez obowiązku wcześniejszego informowania; dlatego zalecamy zweryfikowanie spójności treści tego katalogu konsultując się z pracownikami firmy. Ponadto ECLISSE nie ponosi żadnej odpowiedzialności za ewentualne nieścisłości zawarte w wyniku drukowania, transkrypcji lub z innych powodów. Publikacja ta nie stanowi oferty w rozumieniu prawa i ma charakter jedynie informacyjny.



ECLISSE Polska Sp. z o.o.

83-112 Lubiszewo, Rokitki ul. Tczewska 4A | NIP: 593 - 22 - 56 - 657 | Tel. + 48 58 531 19 95 - Fax + 48 58 532 25 78
eclisse@eclisse.pl | www.eclisse.pl

Śledź nas na

